

図面番号：1

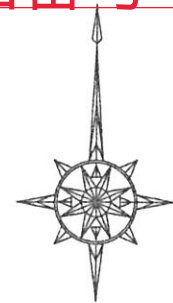

### 換地図

縮尺 1:500

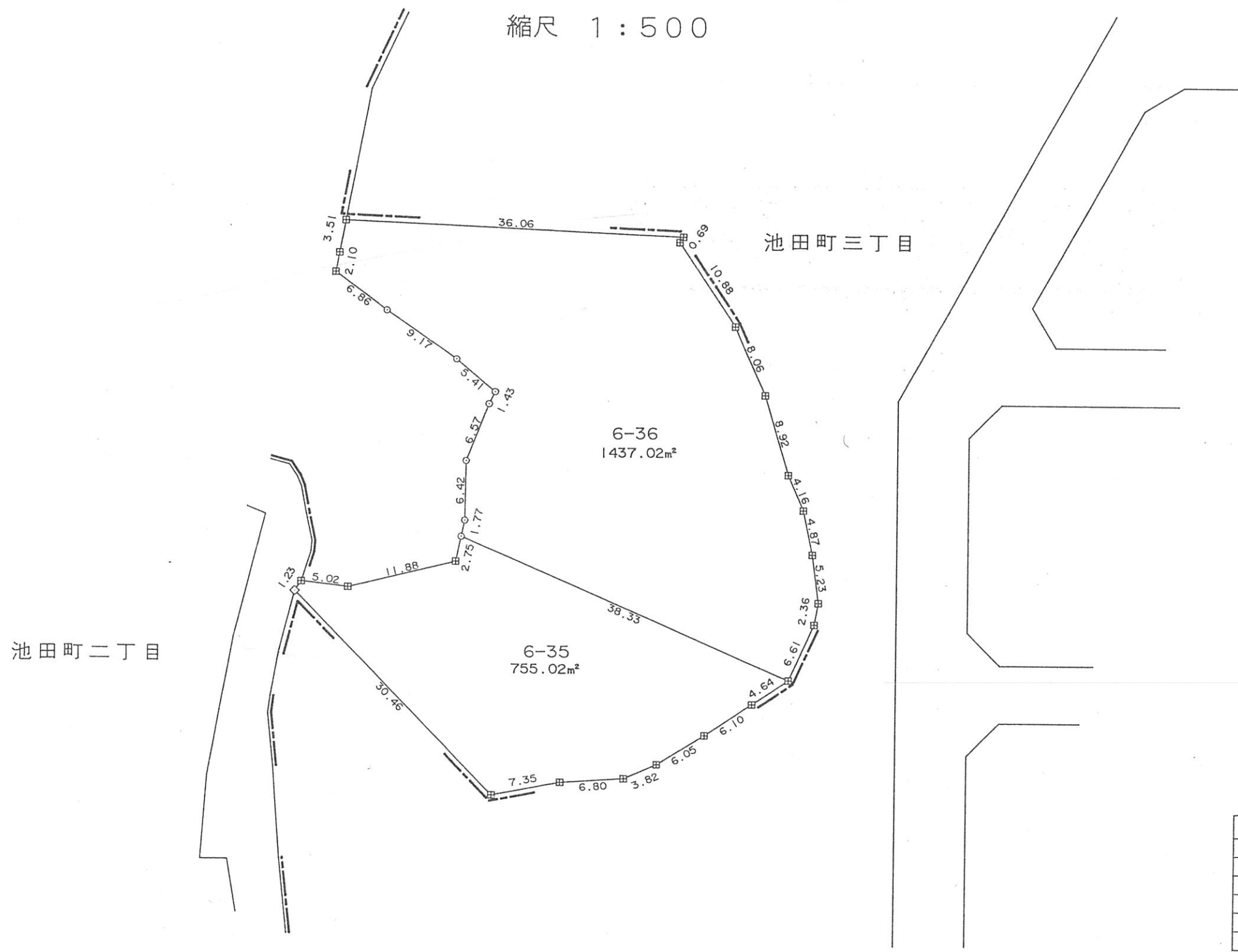

凡 例	
田	コンクリート杭
◇	金 属 標
⊕	金 属 鉄
⊠	プラスチック杭
⊙	計 算 点
⓪	その他( )

図面番号：2

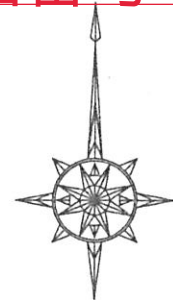

# 換地図

縮尺 1:500

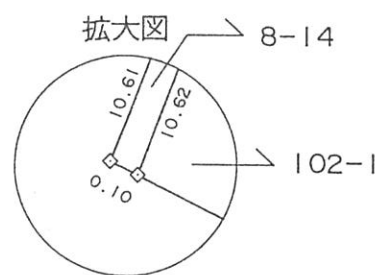
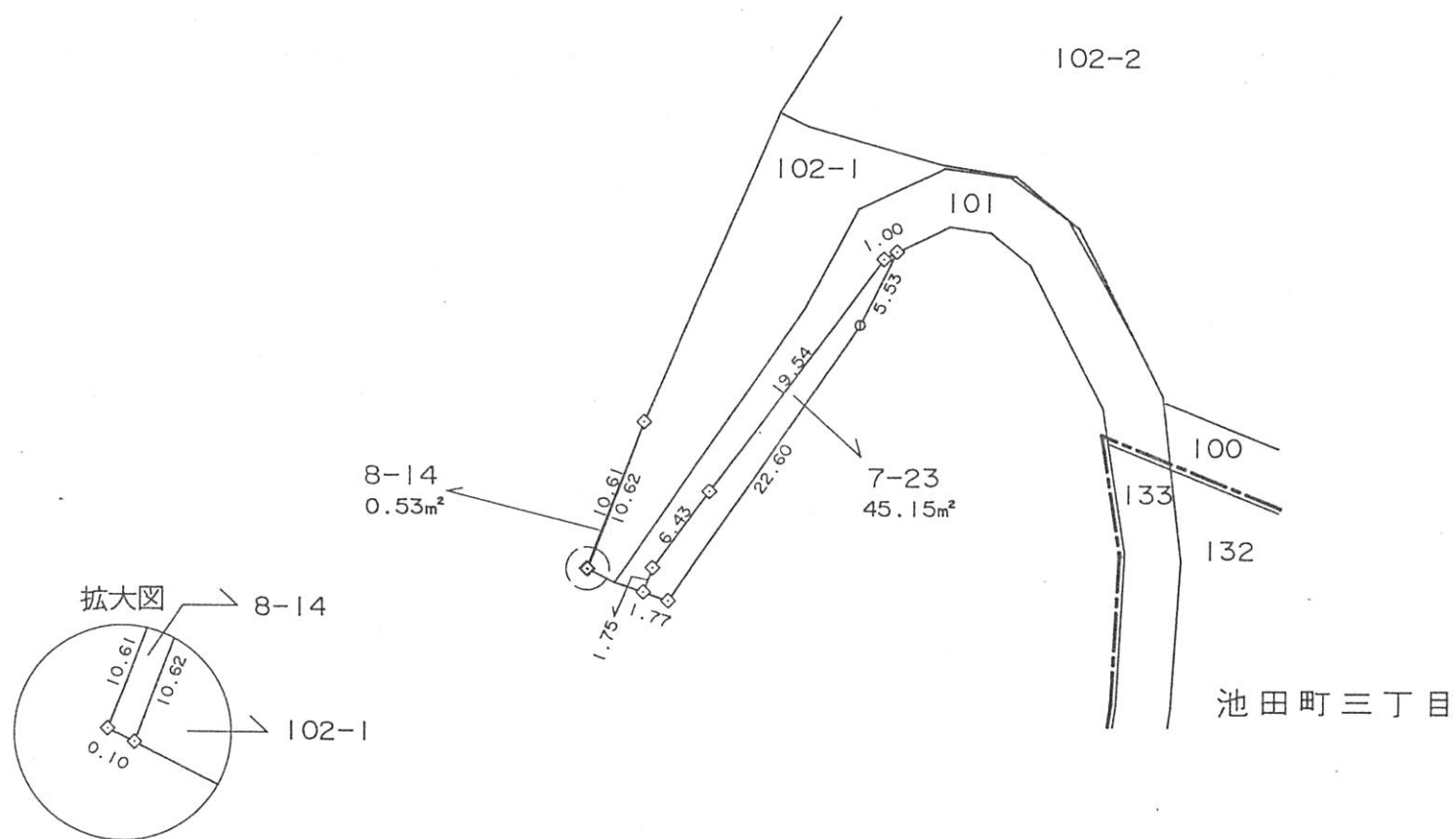

凡 例	
田	コンクリート杭
◇	金属標
⊕	金属鉄
⊠	プラスチック杭
○	計算点
①	その他( )

図面番号：3



換地図

縮尺 1:500

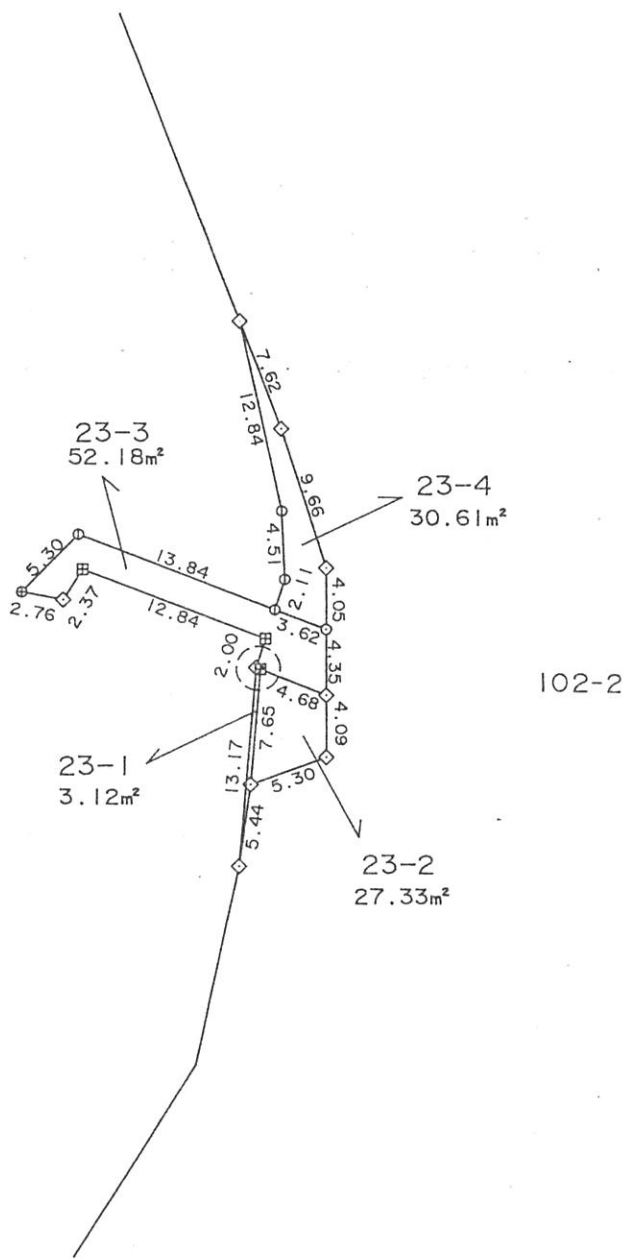
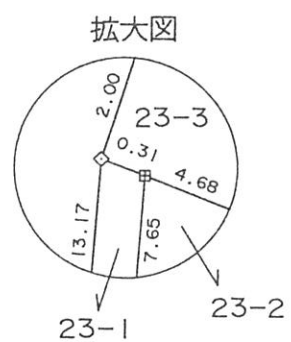

凡 例	
田	コンクリート杭
◇	金 属 標
⊕	金 属 鉞
⊠	プラスチック杭
⊙	計 算 点
①	その他( )

街区番号 146

土地の所在 横須賀市池田町一丁目23

**図面番号：4**



# 換地図

縮尺 1:500

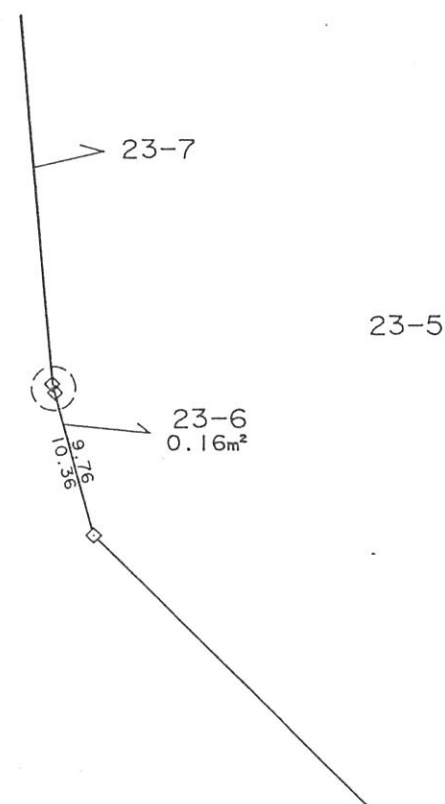
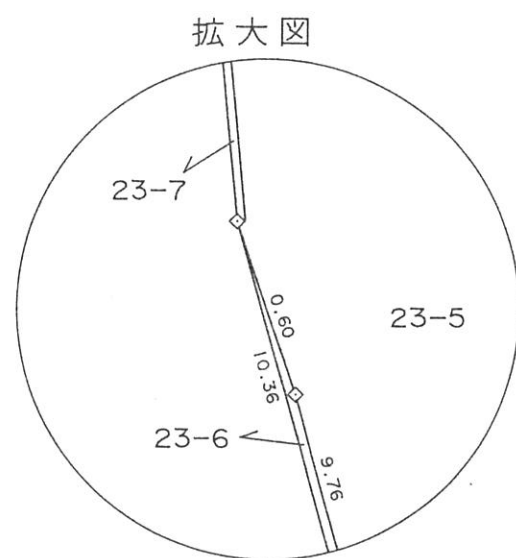

凡 例	
田	コンクリート杭
◇	金 属 標
⊕	金 属 鉄
⊠	プラスチック杭
⊙	計 算 点
①	その他( )

街区番号 146

土地の所在 横須賀市池田町一丁目23

図面番号：5



# 換地図

縮尺 1:500

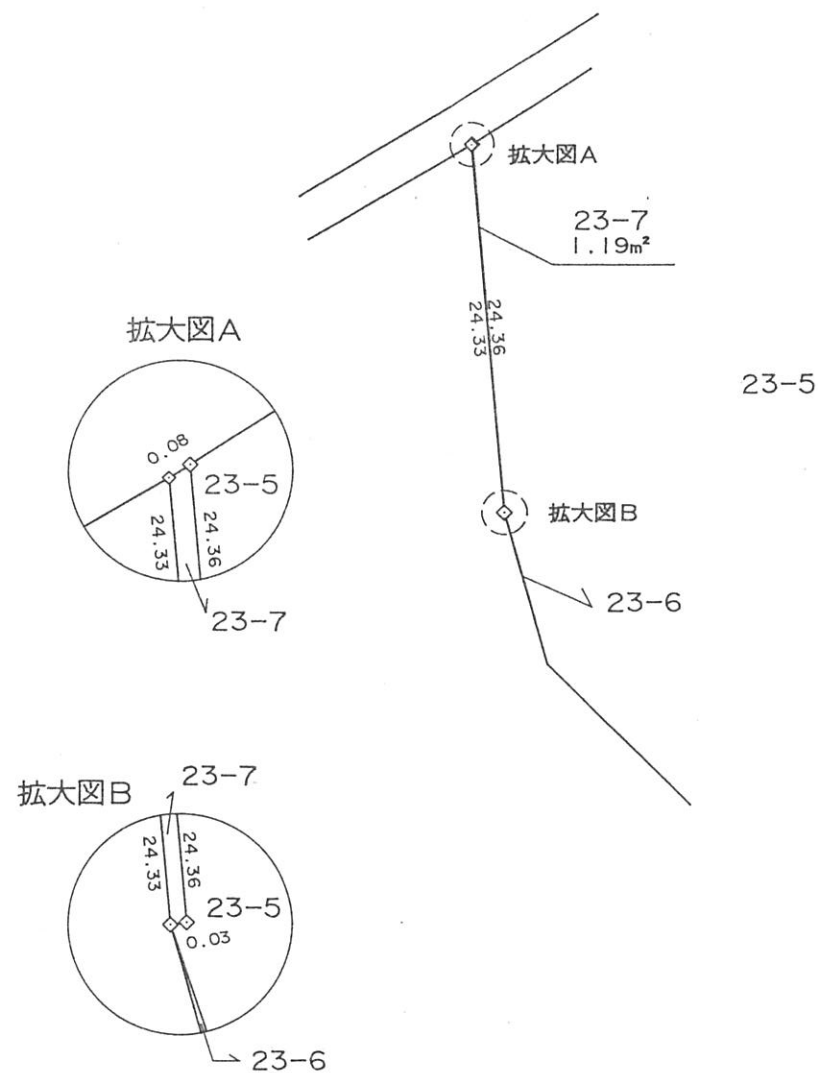

凡 例	
田	コンクリート杭
◇	金 属 標
⊕	金 属 鉄
⊠	プラスチック杭
○	計 算 点
①	その他( )

街区番号 113

土地の所在 横須賀市池田町二丁目8

図面番号：6

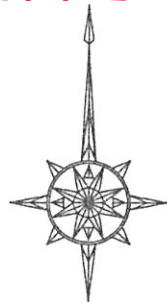

# 換地図

縮尺 1:500

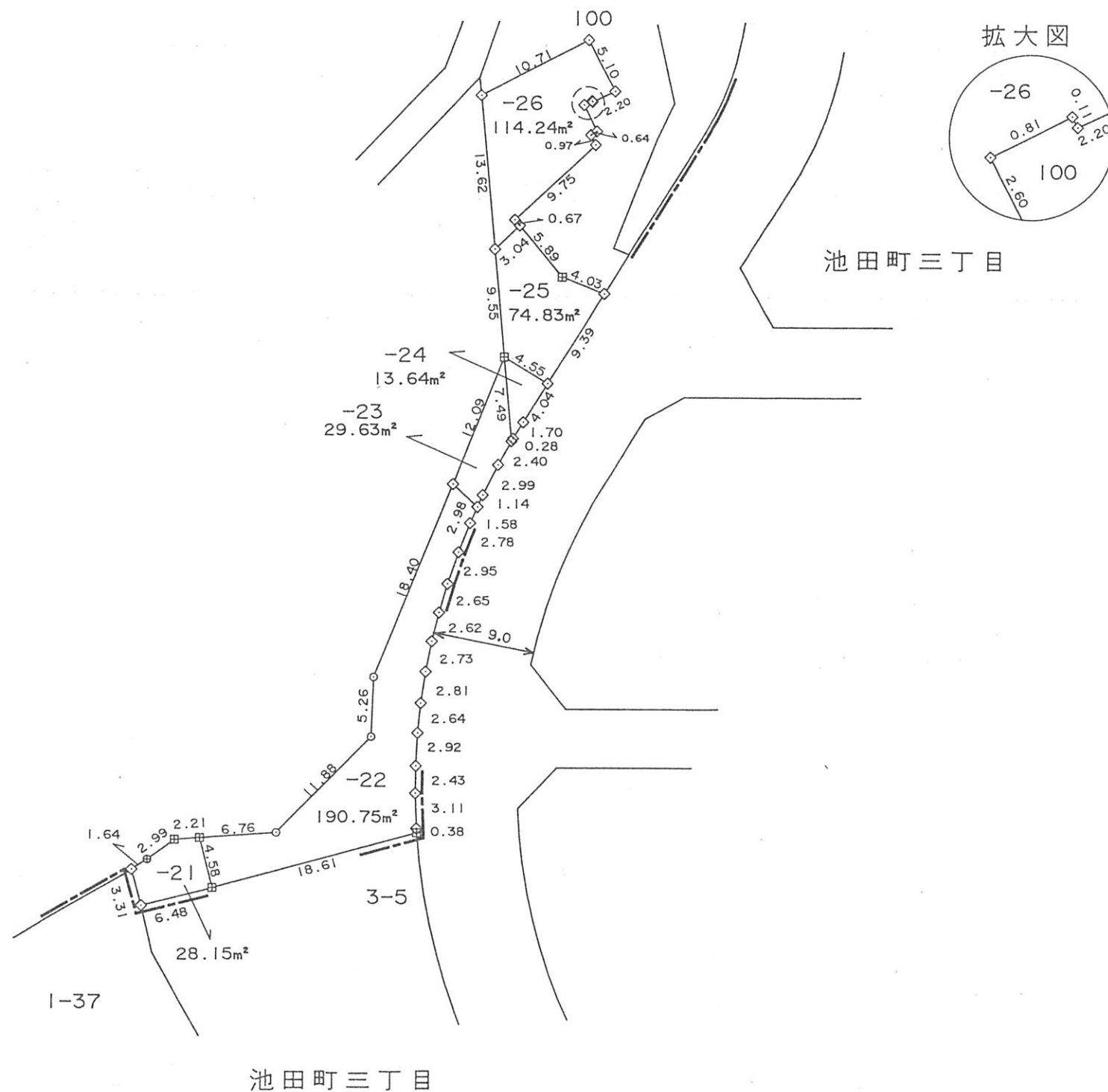

拡大図

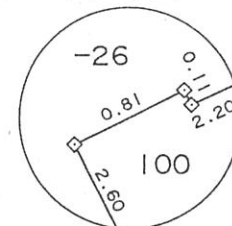

池田町三丁目

池田町三丁目

凡 例	
田	コンクリート杭
◇	金属標
⊕	金属錐
⊠	プラスチック杭
○	計算点
①	その他( )

街区番号 113-1 土地の所在 横須賀市池田町二丁目18

**図面番号：7**

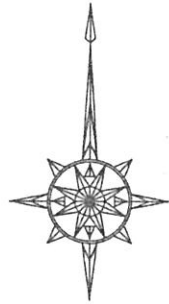

# 換地図

縮尺 1:500

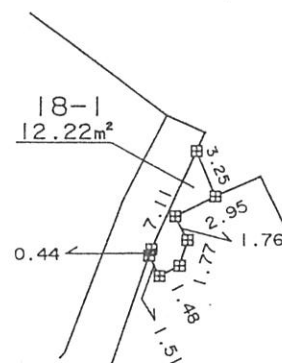

凡 例	
田	コンクリート杭
◇	金 属 標
⊕	金 属 鉄
⊠	プラスチック杭
○	計 算 点
①	その他( )

街区番号 148

土地の所在 横須賀市池田町二丁目18

図面番号：8

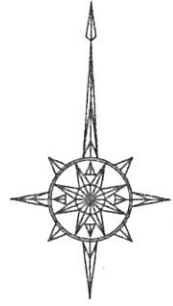

# 換地図

縮尺 1:500

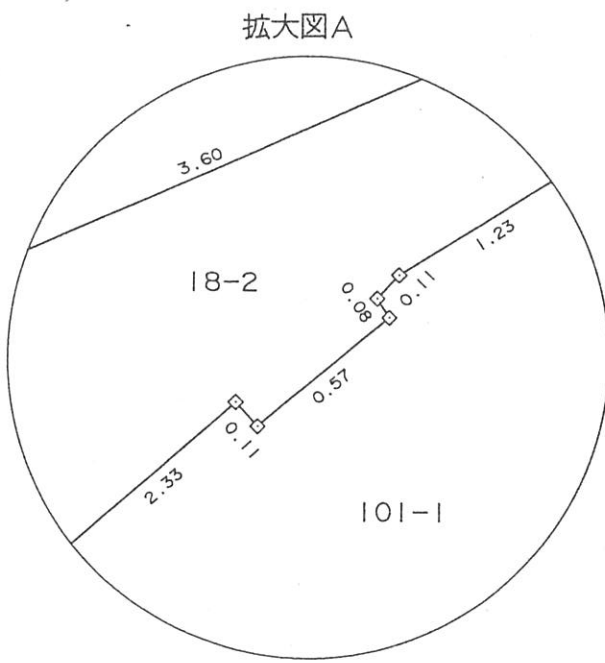
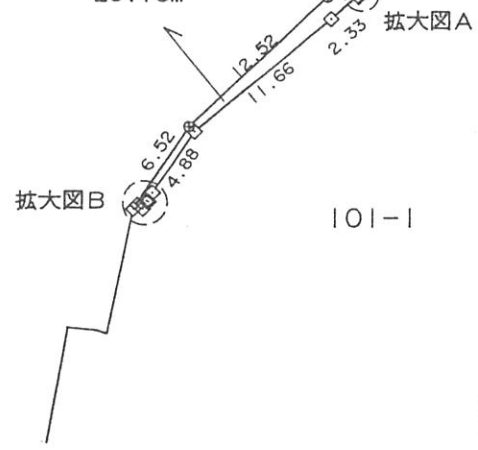
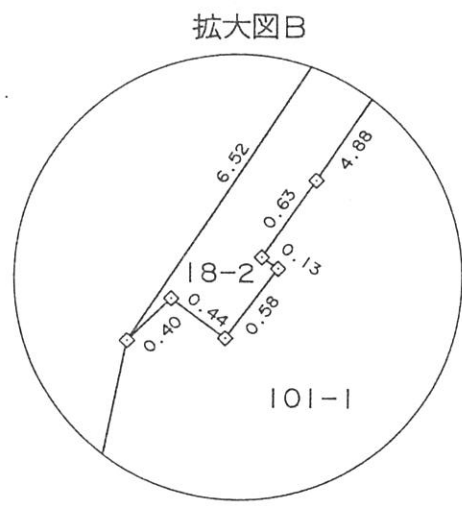
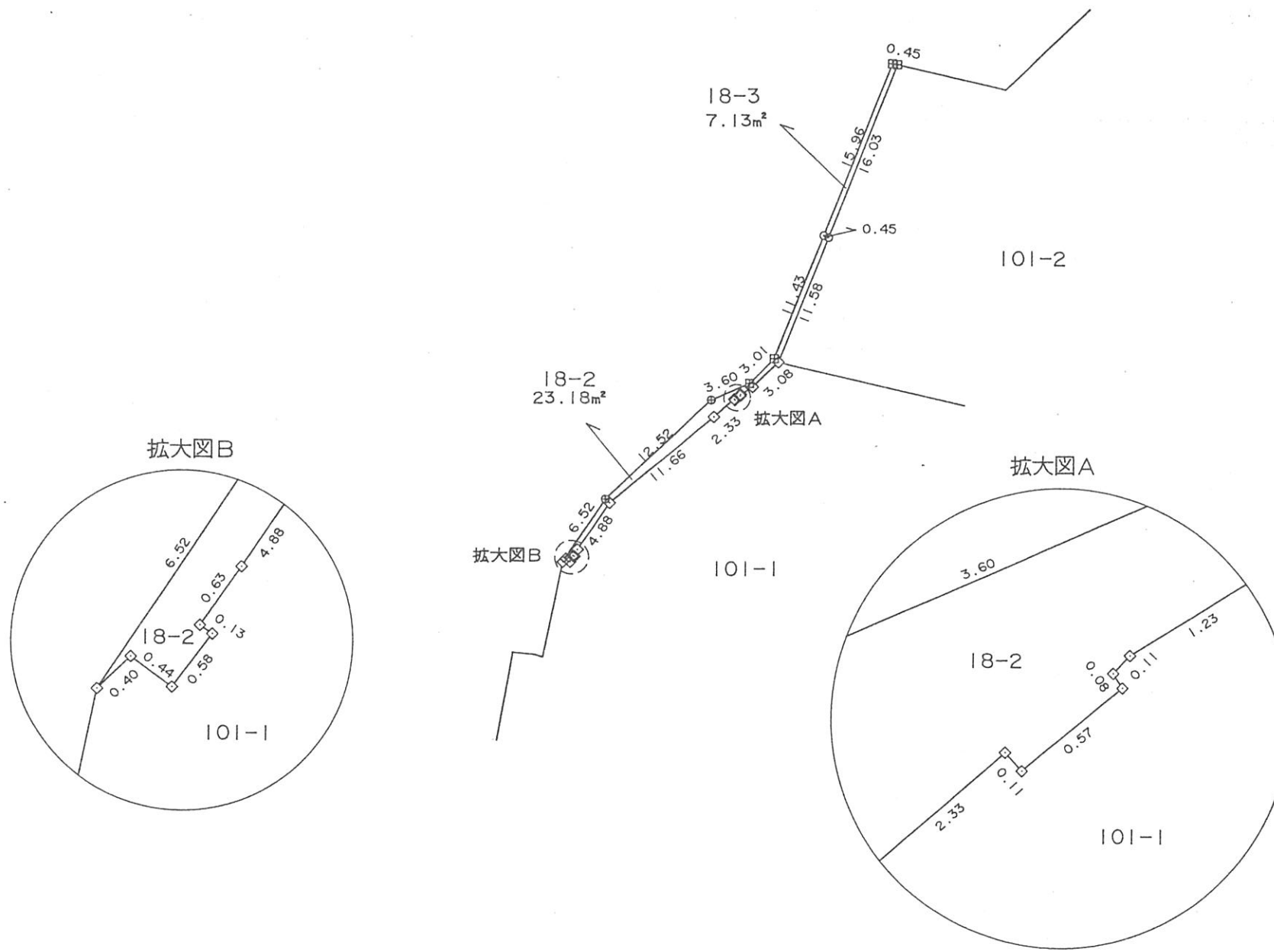

凡 例	
田	コンクリート杭
◇	金 属 標
⊕	金 属 鉄
⊠	プラスチック杭
○	計 算 点
①	その他( )



図面番号：9

# 換地図

縮尺 1:1000

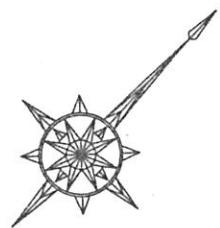

拡大図A

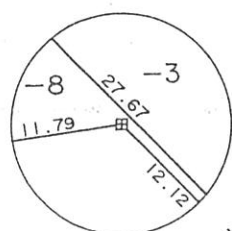

拡大図B

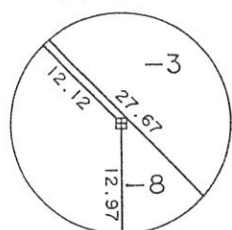

拡大図C

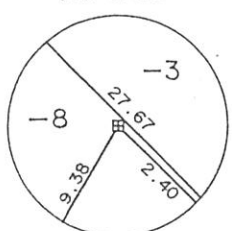

拡大図D

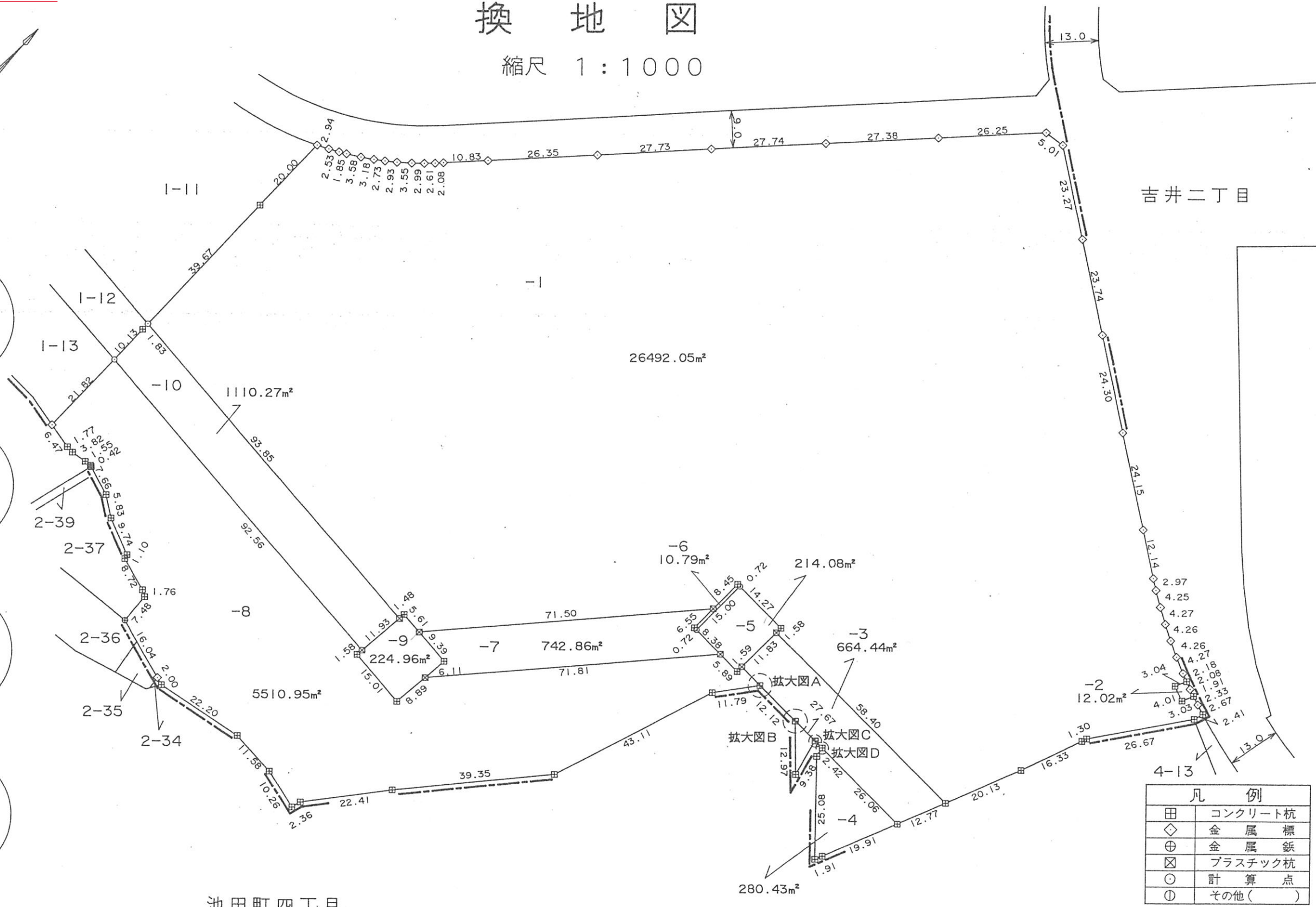
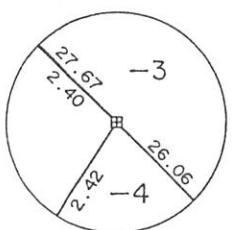

図面番号 : 10

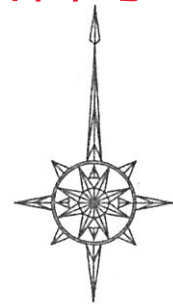

### 換地図

縮尺 1:500

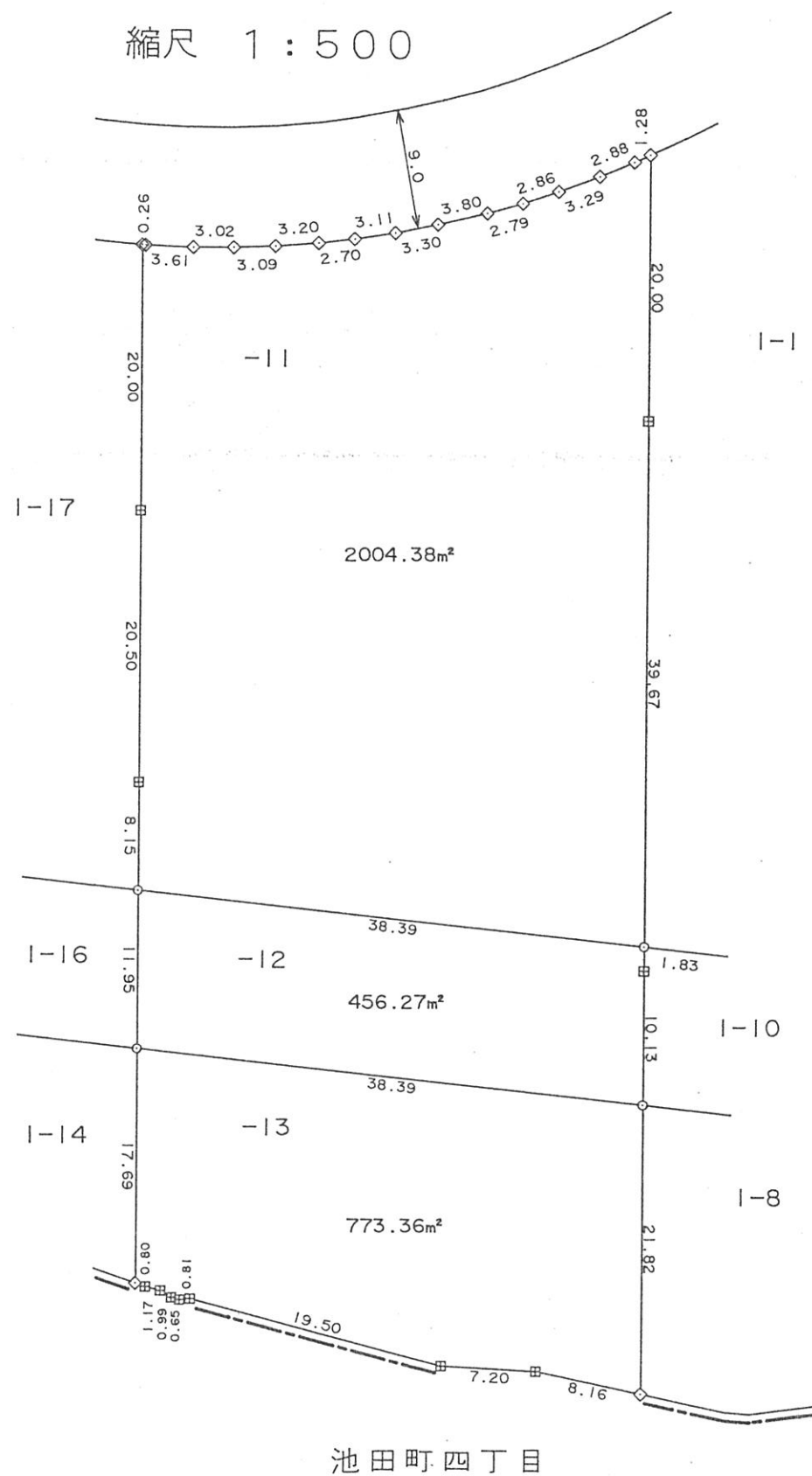

凡 例	
田	コンクリート杭
◇	金 属 標
⊕	金 属 錐
⊠	プラスチック杭
○	計 算 点
①	その他( )

図面番号 : 11



# 換地図

縮尺 1:500

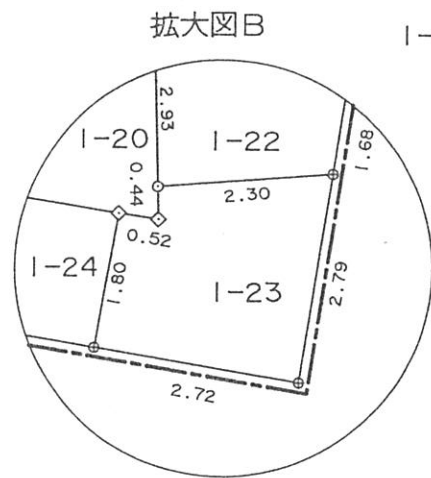
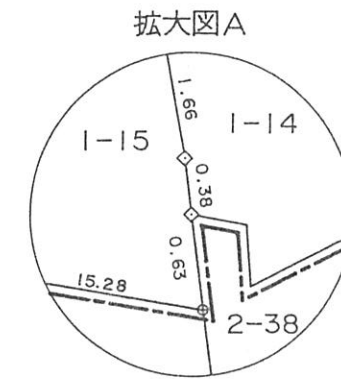
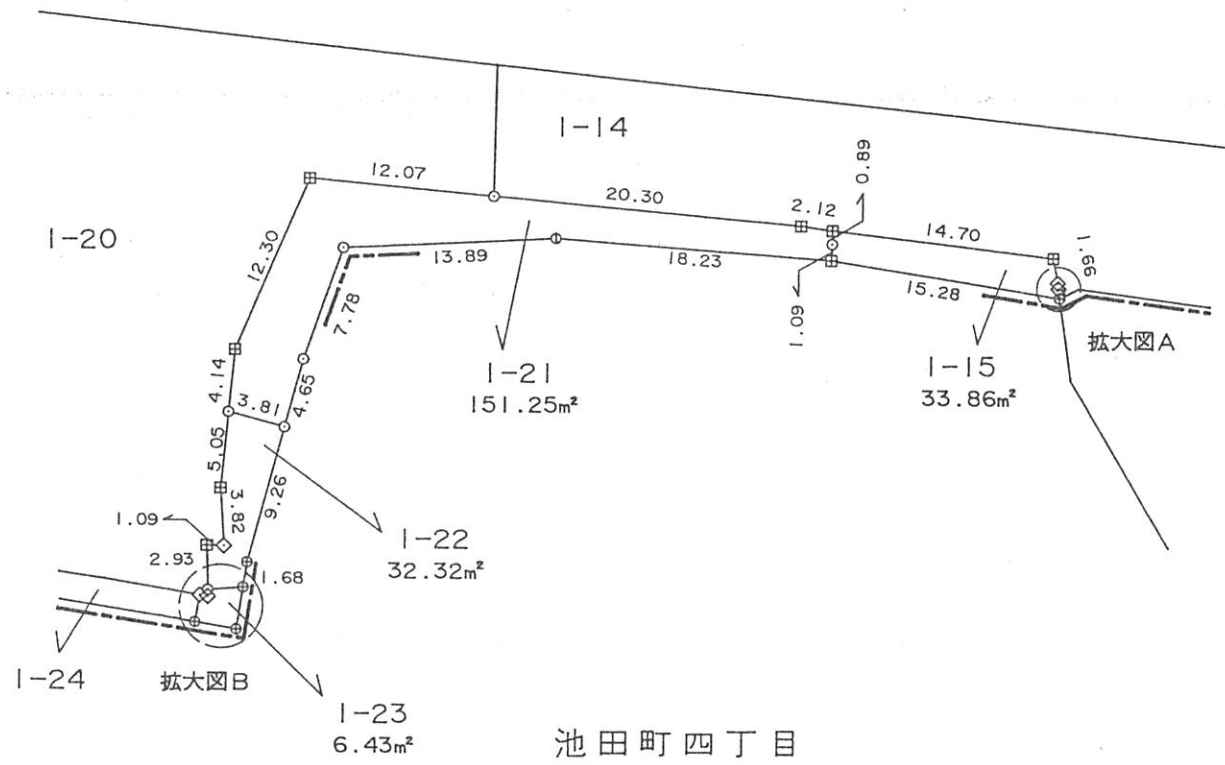

凡 例	
田	コンクリート杭
◇	金 属 標
⊕	金 属 錐
⊠	プラスチック杭
○	計 算 点
①	その他( )

図面番号 : 12

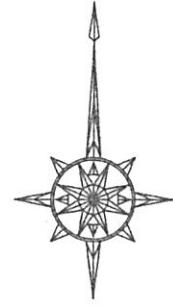

# 換地図

縮尺 1:500

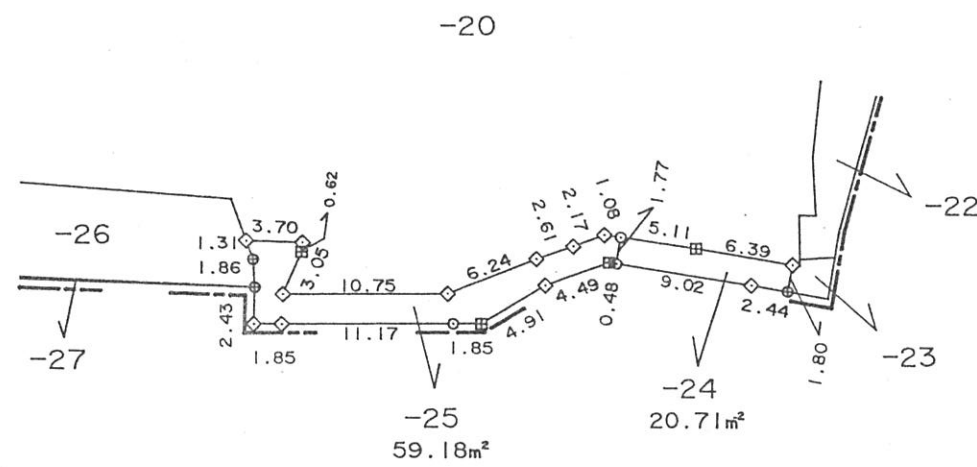

池田町四丁目

凡 例	
田	コンクリート杭
◇	金 属 標
⊕	金 属 鈎
⊠	プラスチック杭
○	計 算 点
⊙	その他( )

図面番号：13

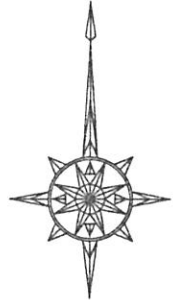

換地図

縮尺 1:500

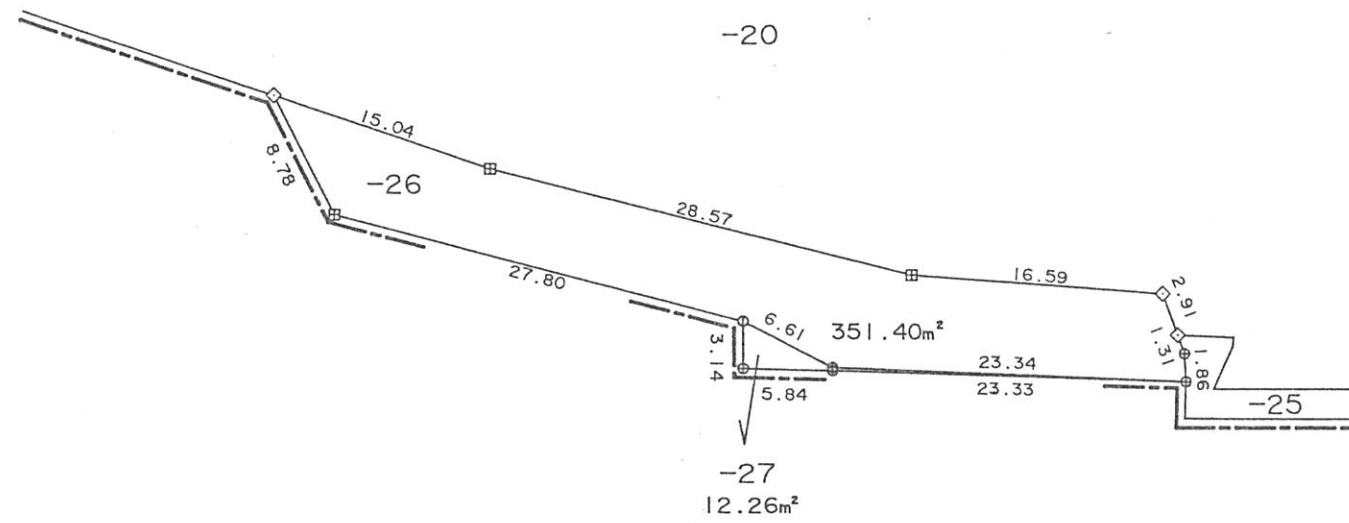

池田町四丁目

凡 例	
田	コンクリート杭
◇	金 属 標
⊕	金 属 鈎
⊠	プラスチック杭
○	計 算 点
①	その他( )

図面番号 : 14

換地図

縮尺 1:1000

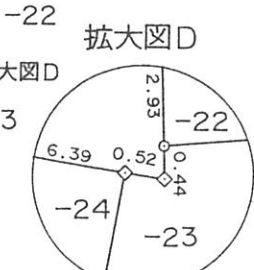
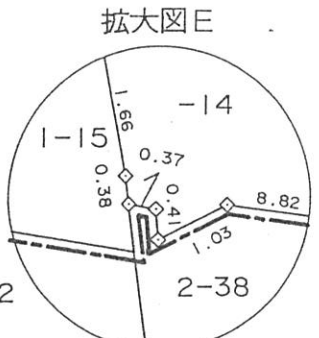
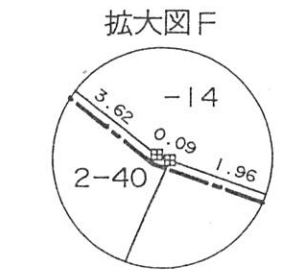
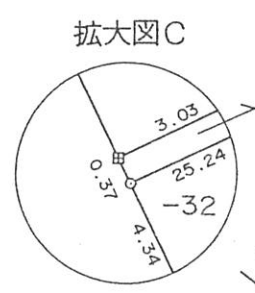
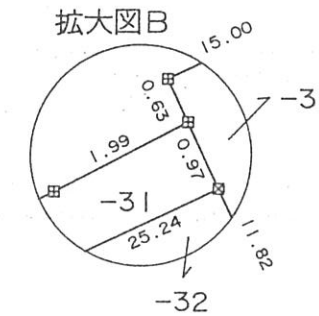
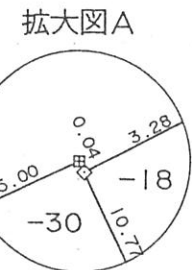
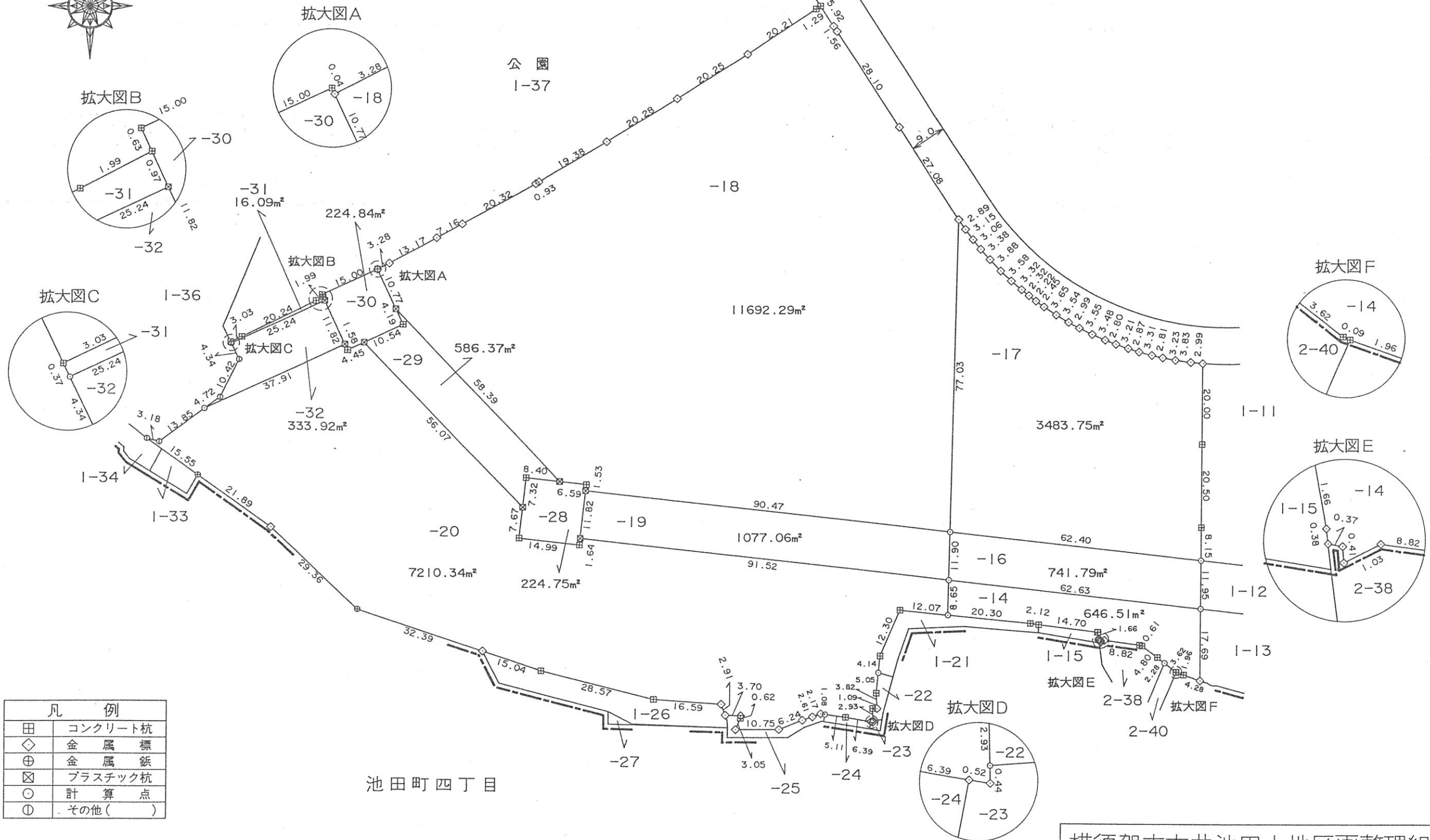
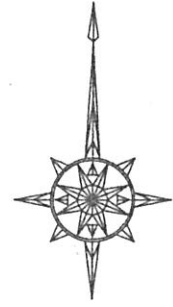

凡 例	
田	コンクリート杭
◇	金 属 標
⊕	金 属 鉄
⊠	プラスチック杭
○	計 算 点
①	その他( )

池田町四丁目

図面番号 : 15

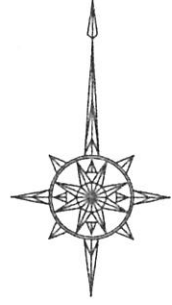

# 換地図

縮尺 1:500

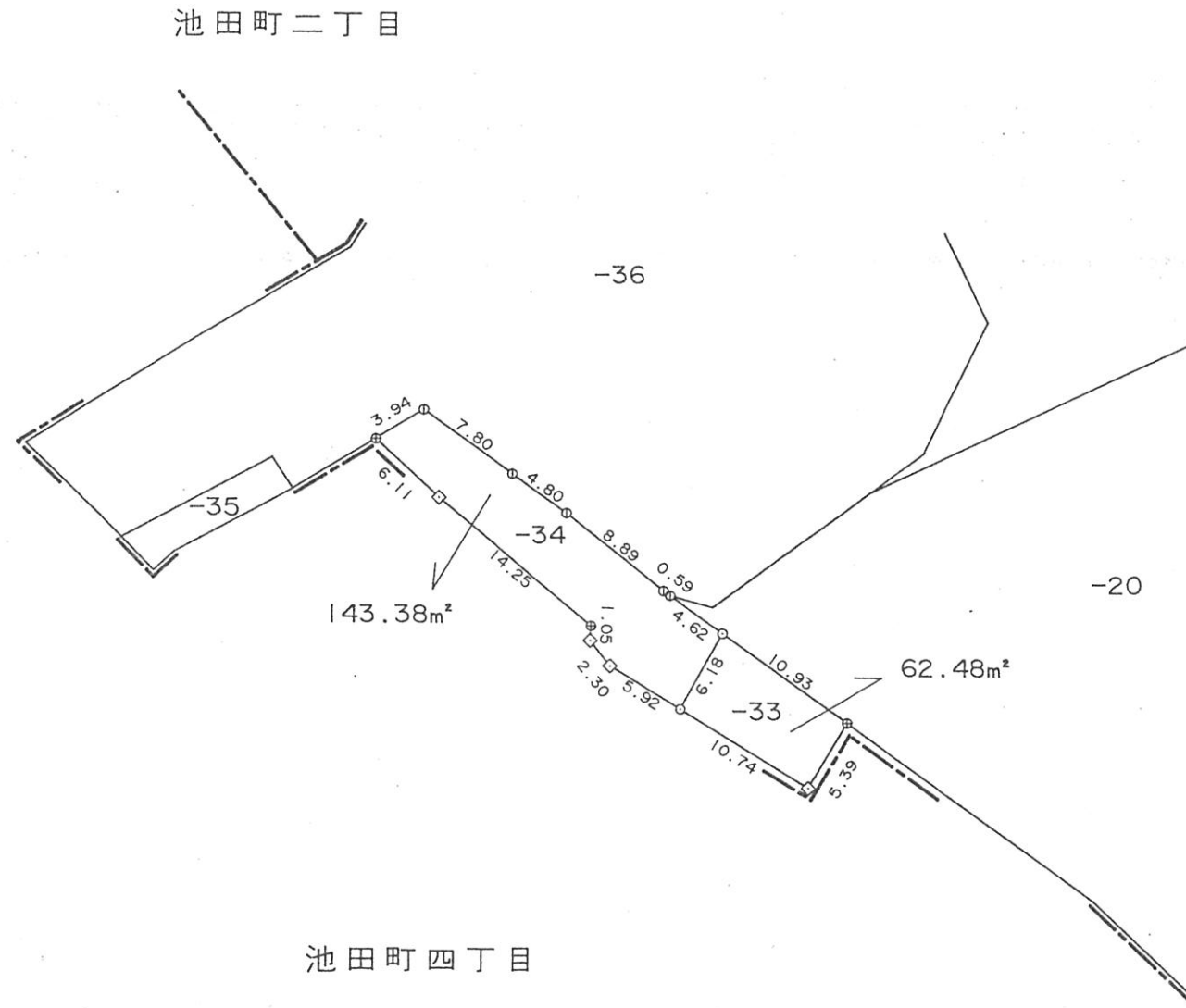

凡 例	
田	コンクリート杭
◇	金 属 標
⊕	金 属 鉋
⊠	プラスチック杭
⊙	計 算 点
①	その他( )

図面番号 : 16

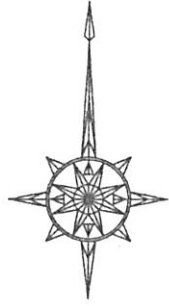

換地図

縮尺 1:500

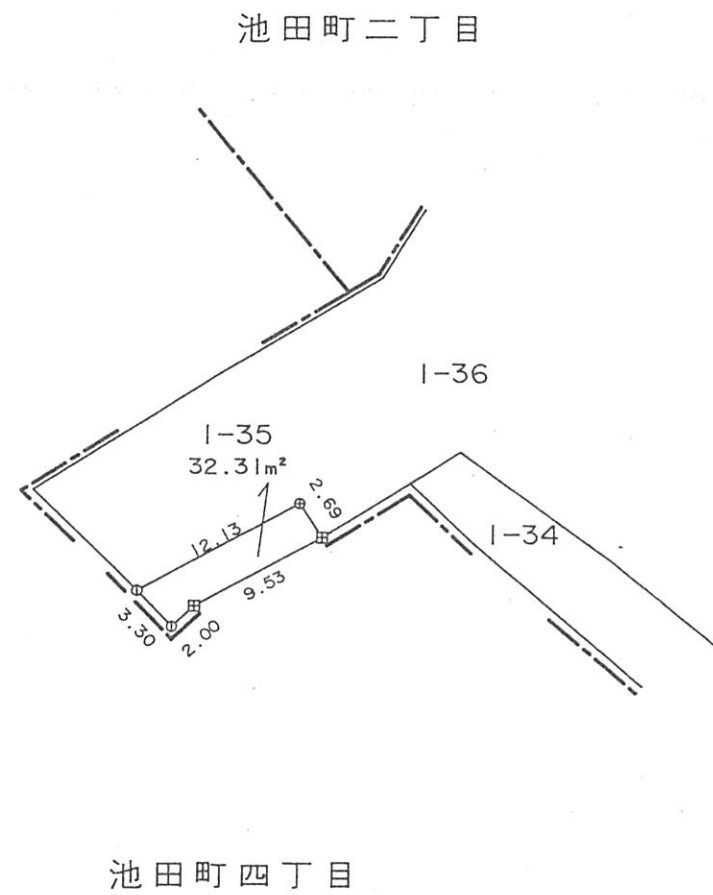

凡 例	
田	コンクリート杭
◇	金 属 標
⊕	金 属 錐
⊠	プラスチック杭
○	計 算 点
①	その他( )



図面番号 : 17

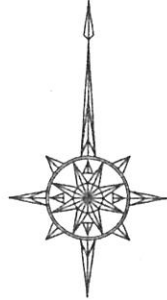

換地図

縮尺 1:500

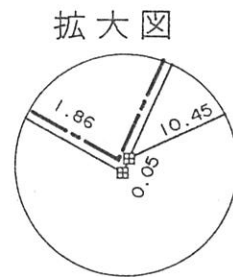

池田町二丁目

拡大図

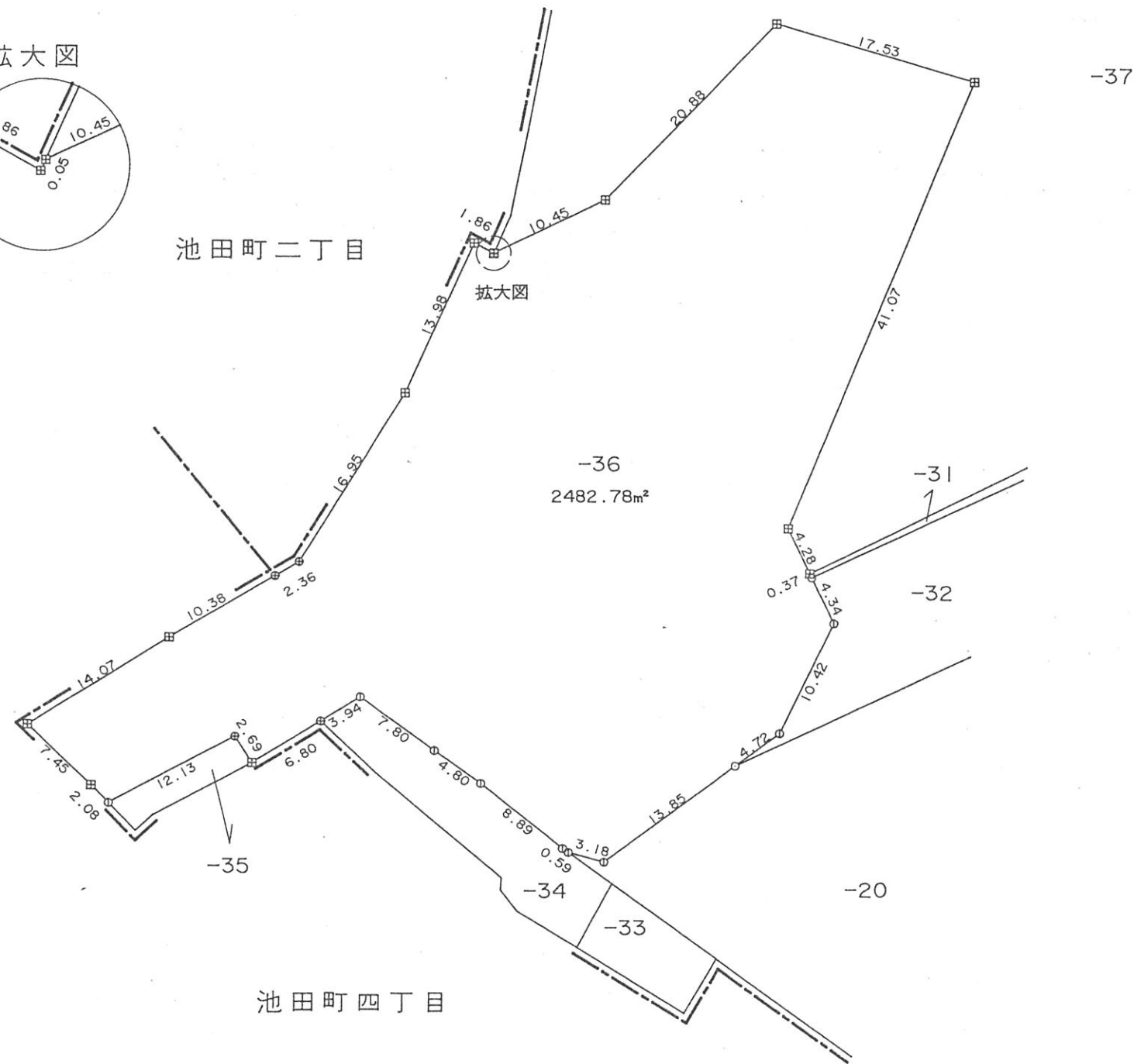

池田町四丁目

凡 例	
田	コンクリート杭
◇	金属標
⊕	金属錐
⊠	プラスチック杭
○	計算点
①	その他( )

図面番号：18

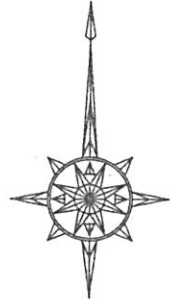

# 換地図

縮尺 1:500

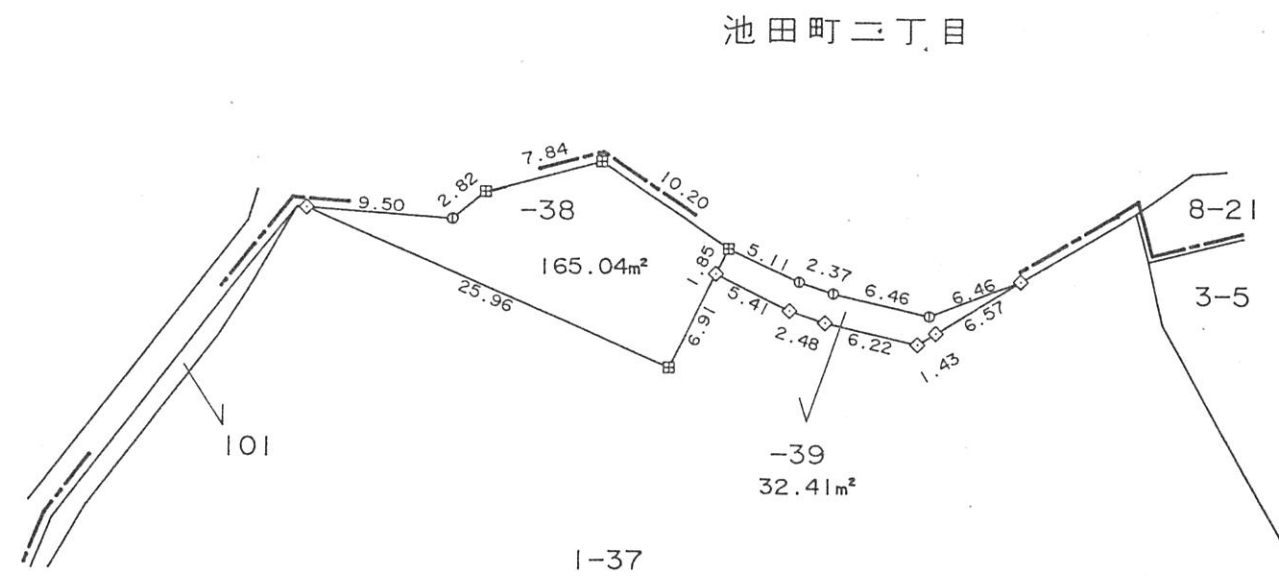

凡 例	
田	コンクリート杭
◇	金 属 標
⊕	金 属 鉄
⊠	プラスチック杭
○	計 算 点
①	その他( )

街区番号 129

土地の所在 横須賀市池田町三丁目2

図面番号: 19

# 換地図

縮尺 1:1000



公園  
2-2

2-1  
28260.37m<sup>2</sup>

吉井二丁目

凡 例	
田	コンクリート杭
◇	金属標
⊕	金属鉄
⊠	プラスチック杭
○	計算点
①	その他( )

図面番号：20



# 換地図

縮尺 1:500

池田町二丁目

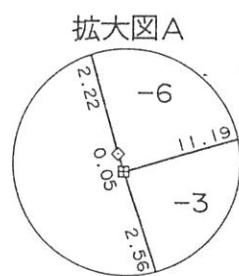
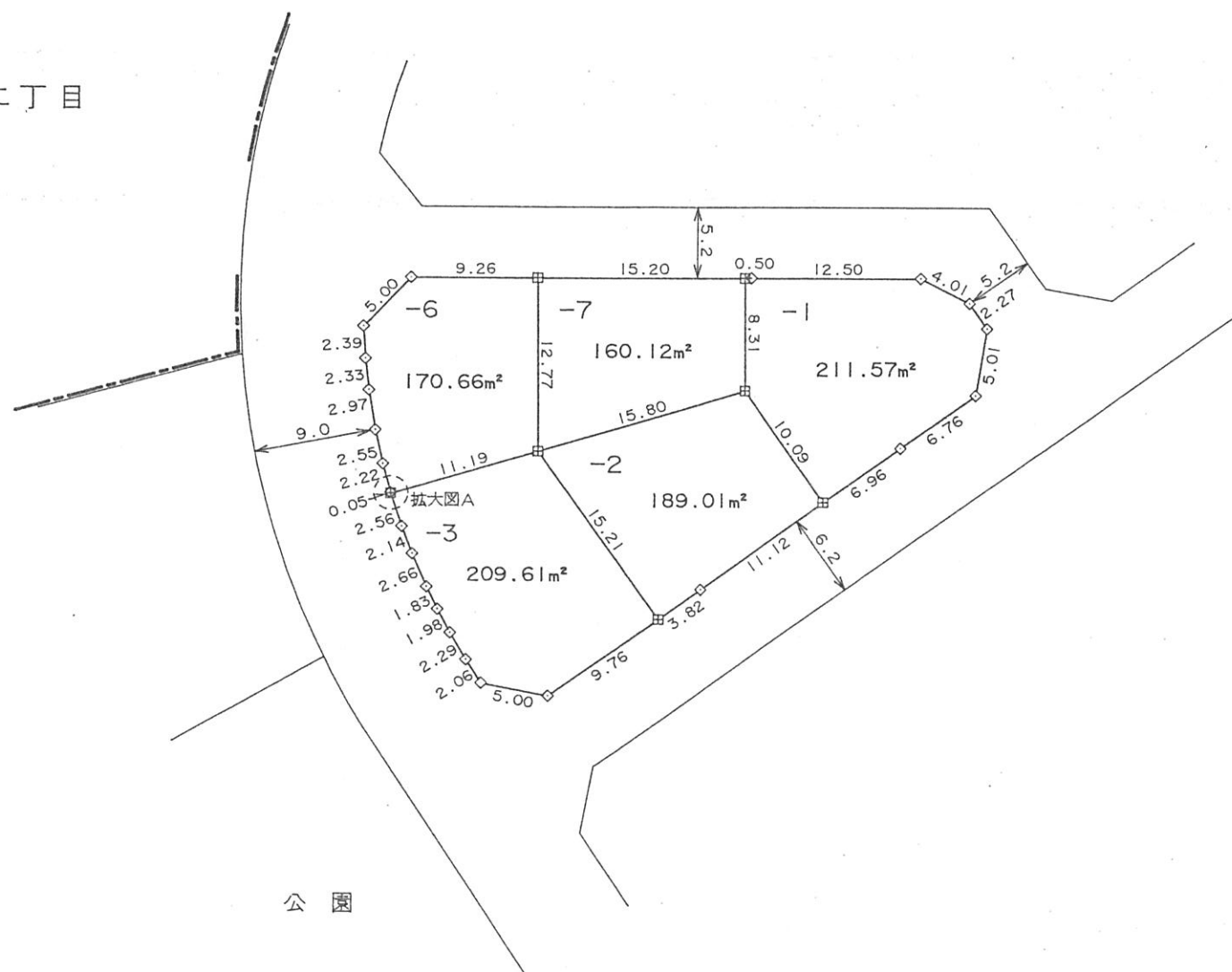

公園

凡 例	
田	コンクリート杭
◇	金 属 標
⊕	金 属 鉄
⊠	プラスチック杭
◎	計 算 点
①	その他( )

街区番号 36-3

土地の所在

横須賀市池田町三丁目3

図面番号: 21

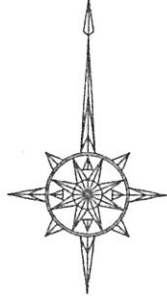

# 換地図

縮尺 1:500

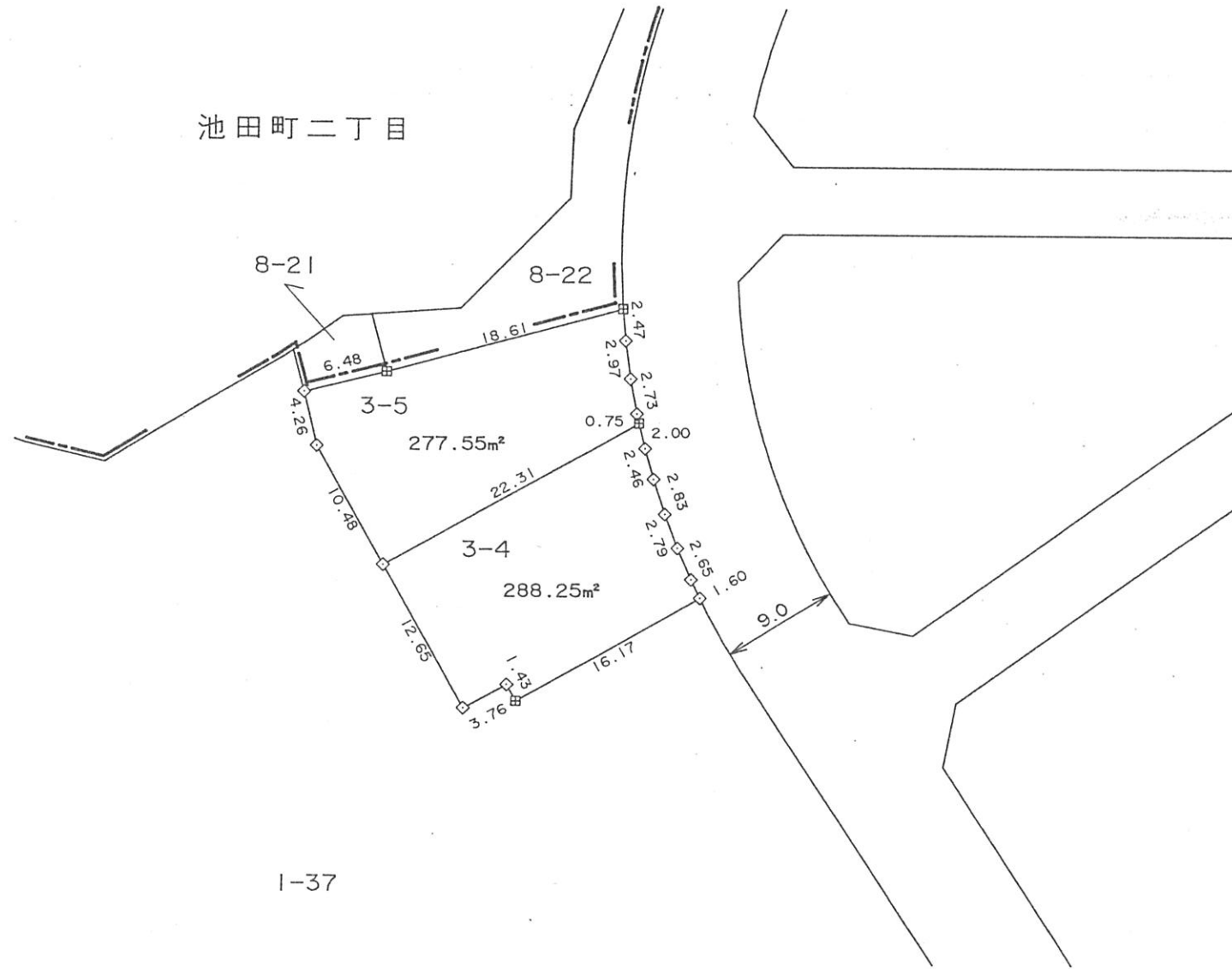

凡 例	
田	コンクリート杭
◇	金 属 標
⊕	金 属 鉄
⊠	プラスチック杭
○	計 算 点
①	その他( )

図面番号 : 22

# 換地図

縮尺 1:500



池田町二丁目

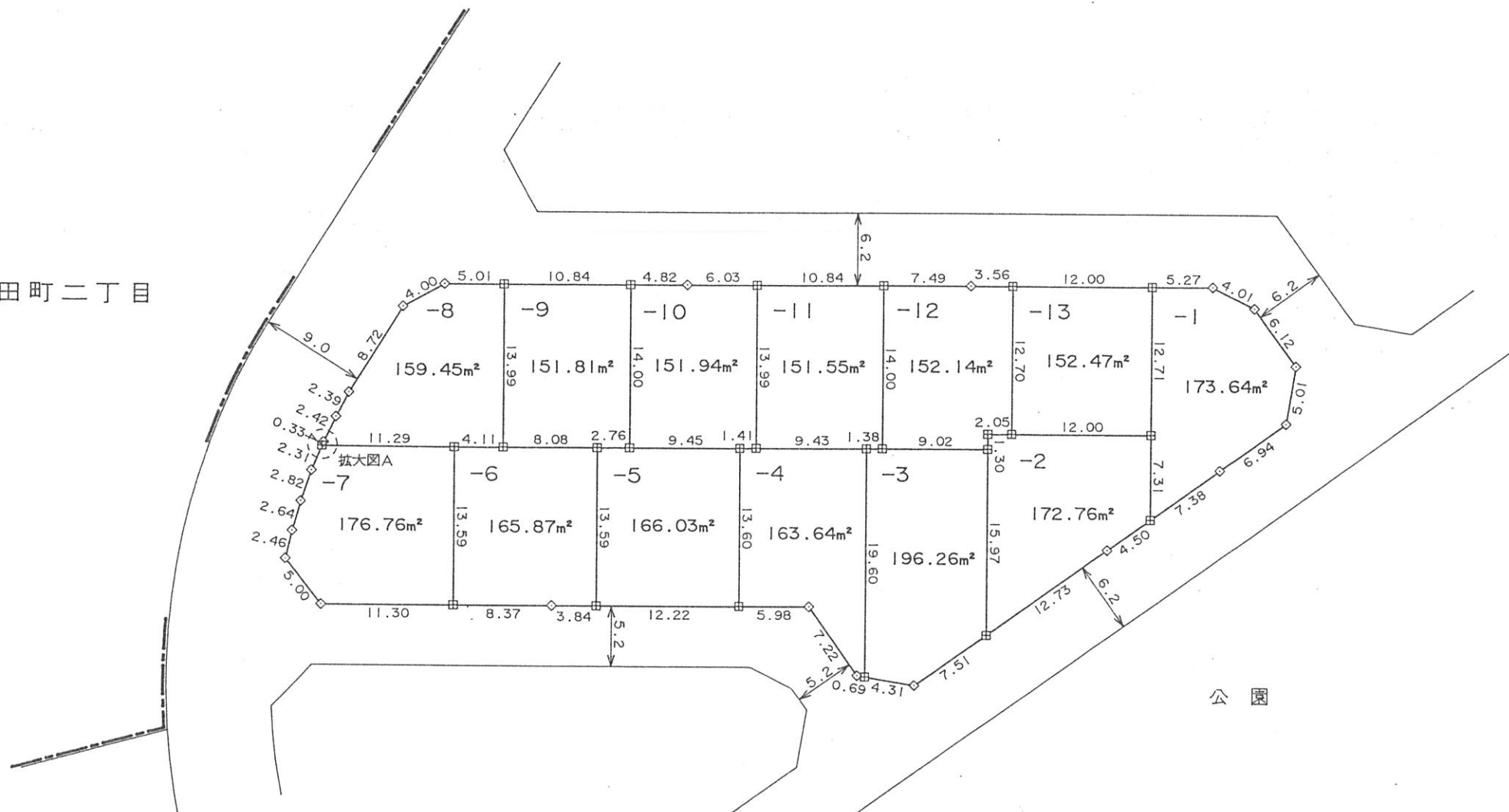
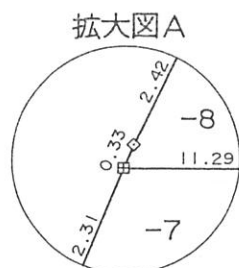

公園

凡 例	
田	コンクリート杭
◇	金属標
⊕	金属鉄
⊠	プラスチック杭
○	計算点
①	その他( )

図面番号：23

# 換地図

縮尺 1:500

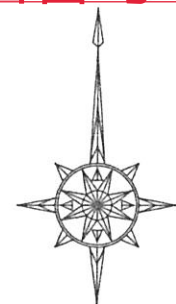

池田町二丁目

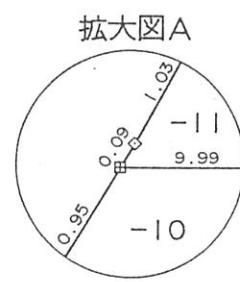
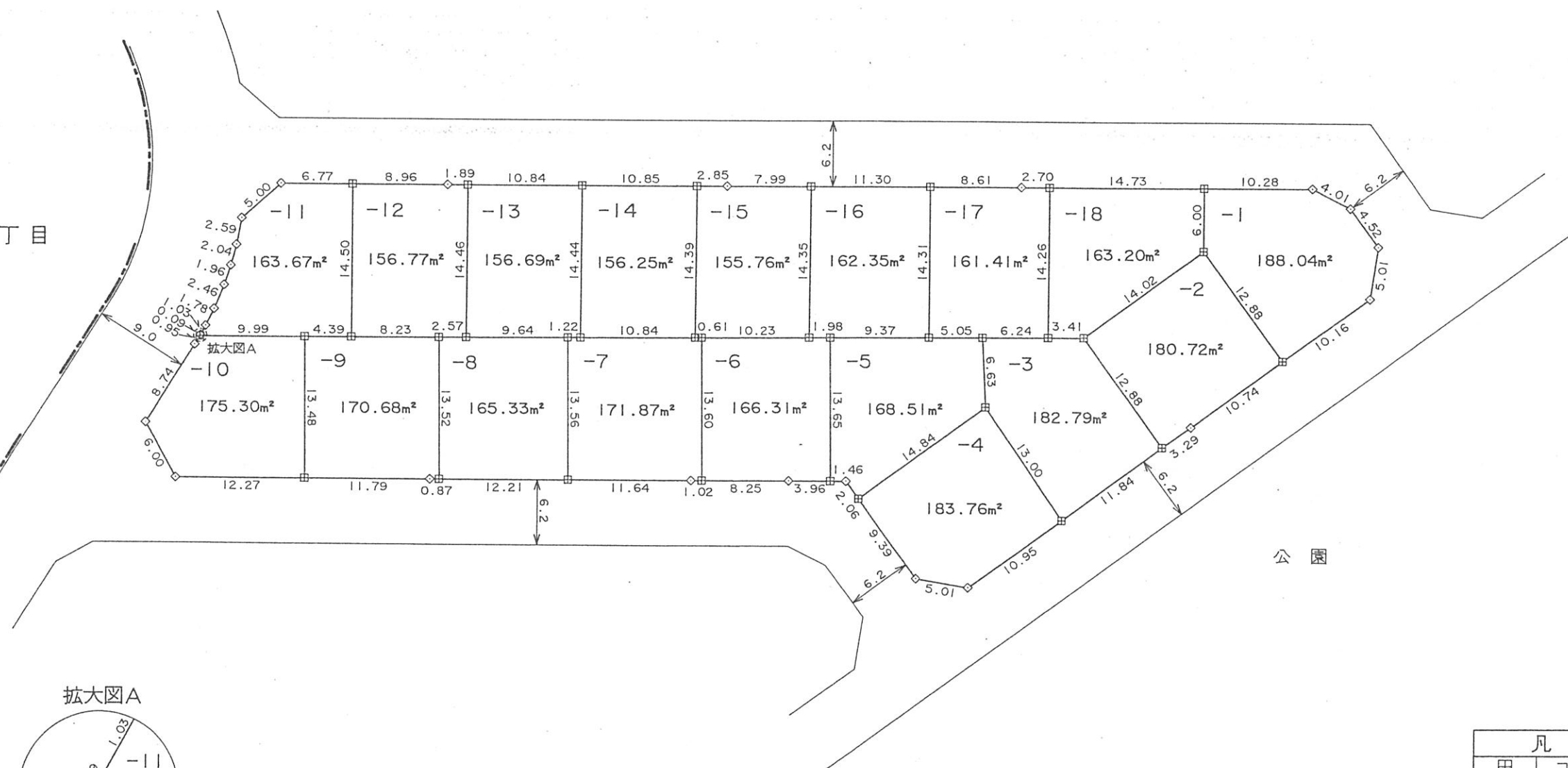

凡 例	
田	コンクリート杭
◇	金 属 標
⊕	金 属 鉄
⊠	プラスチック杭
⊙	計 算 点
①	その他( )

街区番号 124 土地の所在 横須賀市池田町三丁目6

図面番号：24

# 換地図

縮尺 1:500

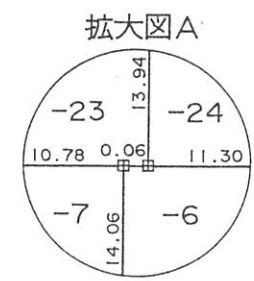
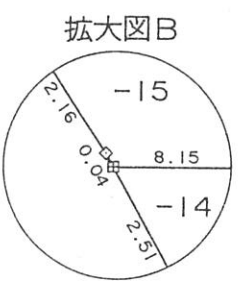
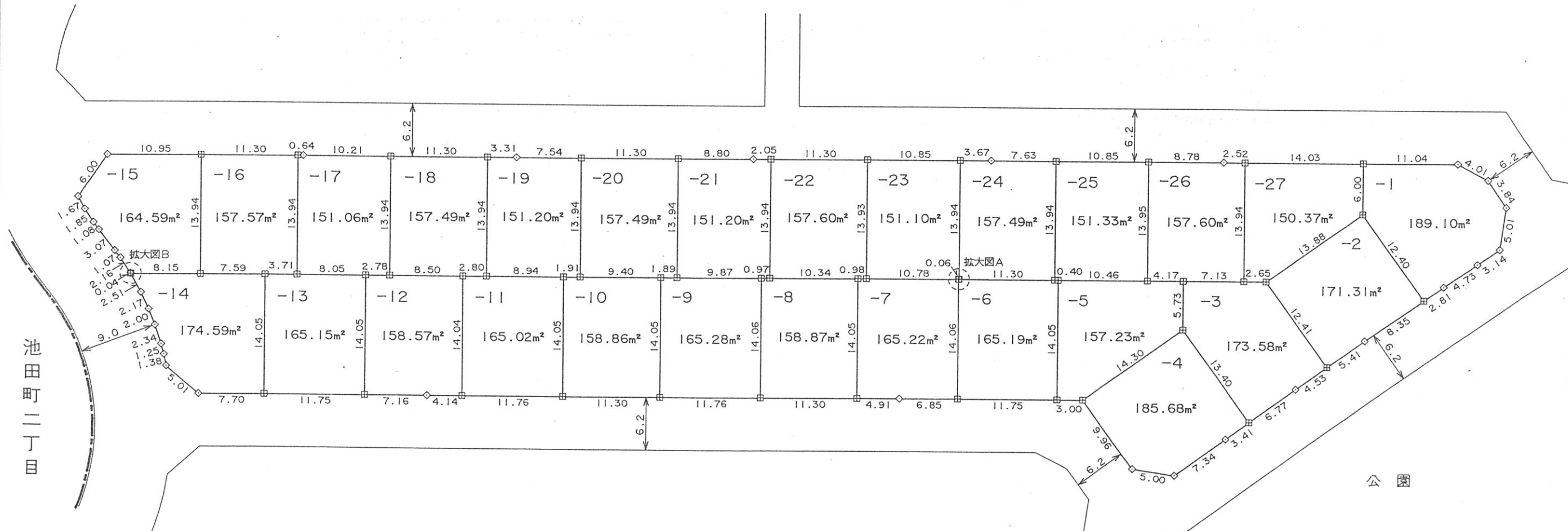
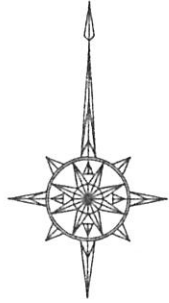

凡 例	
田	コンクリート杭
◇	金 属 標
⊕	金 属 鉄
⊠	プラスチック杭
○	計 算 点
①	その他( )



街区番号 122

土地の所在 横須賀市池田町三丁目7

図面番号 : 25



# 換地図

縮尺 1:500

池田町二丁目

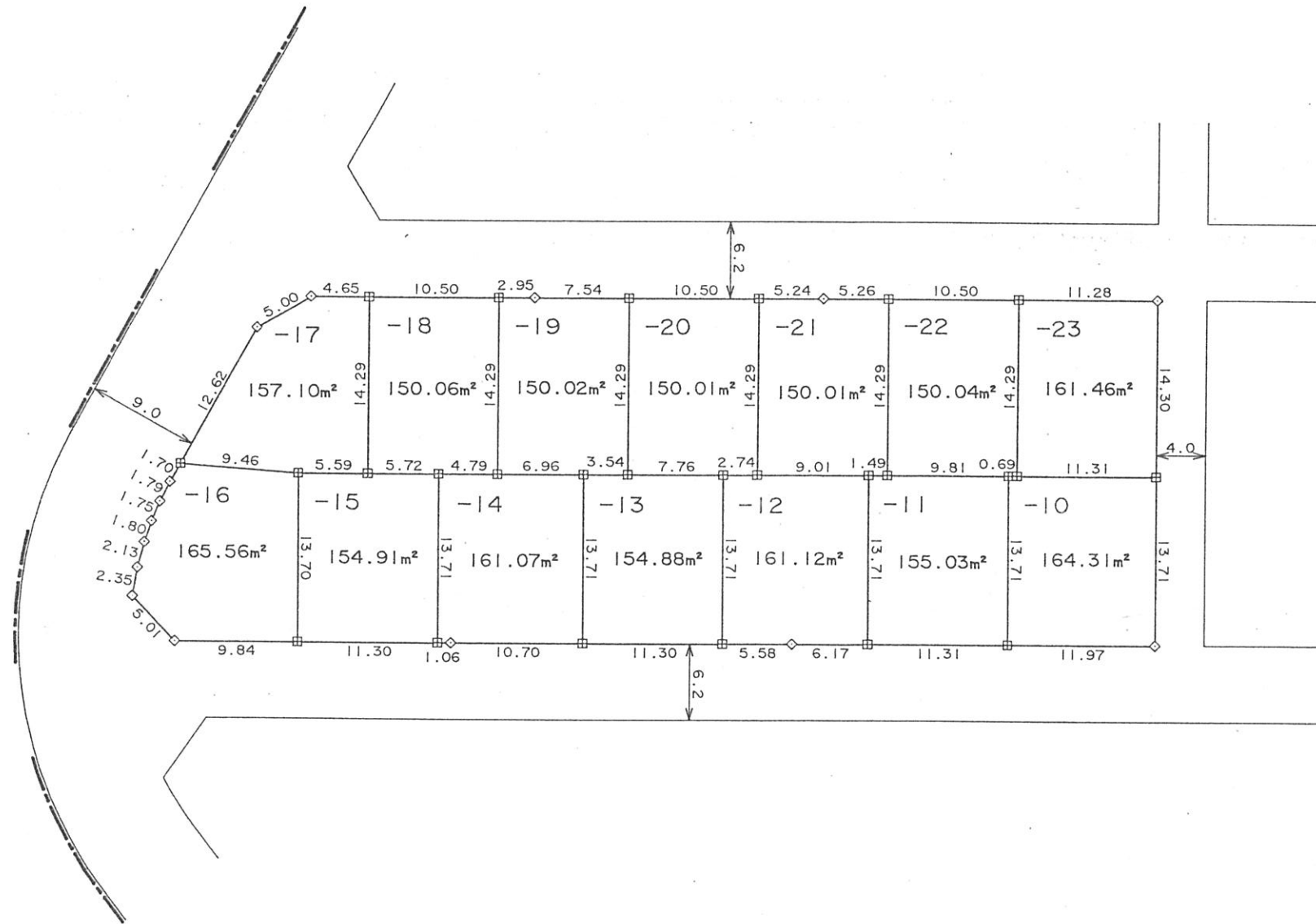

凡 例	
田	コンクリート杭
◇	金 属 標
⊕	金 属 鉄
⊠	プラスチック杭
○	計 算 点
①	その他 ( )

街区番号 123 土地の所在 横須賀市池田町三丁目7

図面番号：26

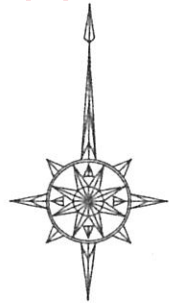

# 換地図

縮尺 1:500

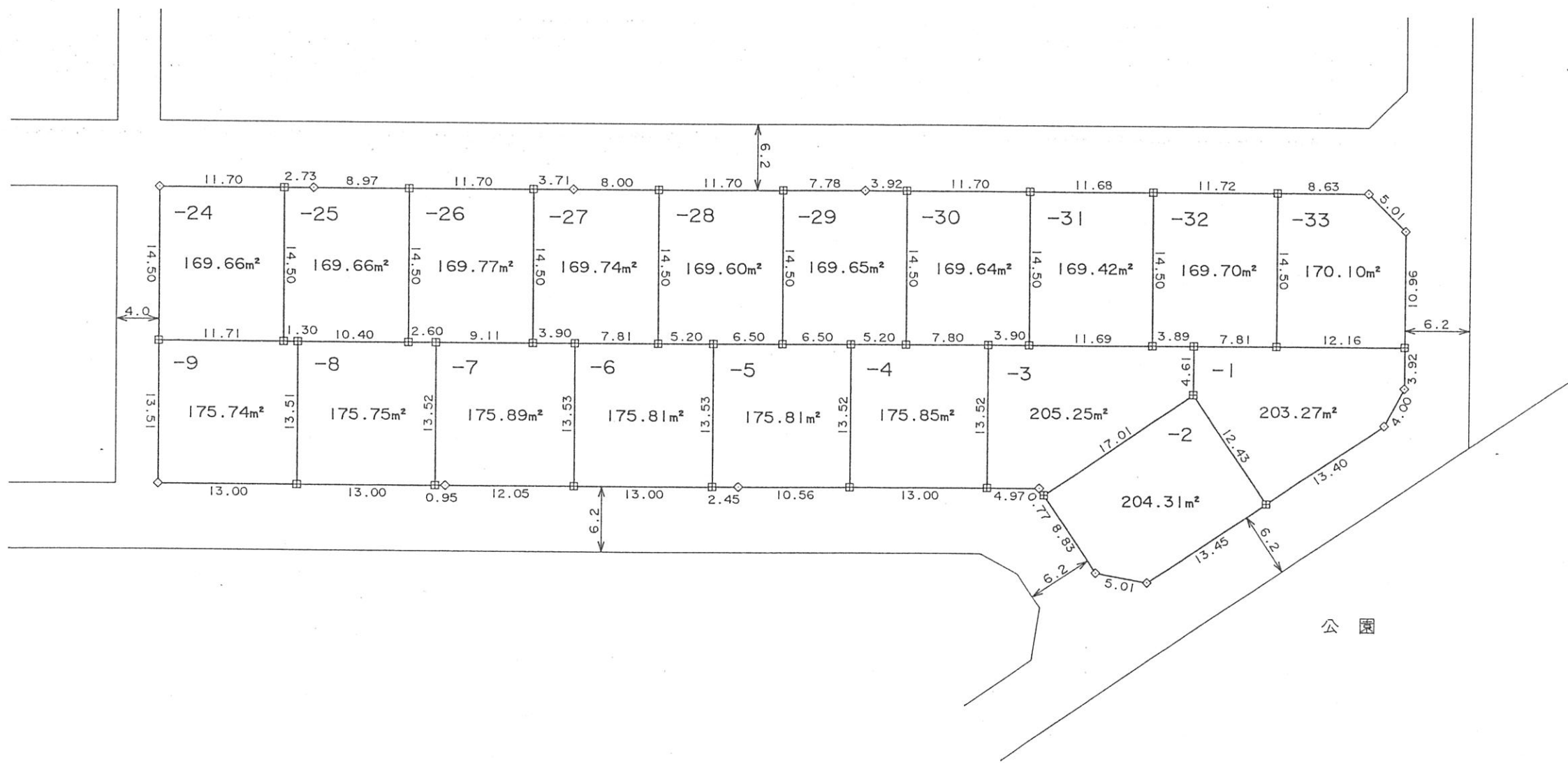

凡 例	
田	コンクリート杭
◇	金 属 標
⊕	金 属 錐
⊠	プラスチック杭
○	計 算 点
①	その他( )

図面番号 : 27

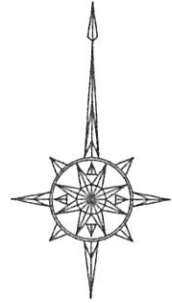

# 換地図

縮尺 1:500

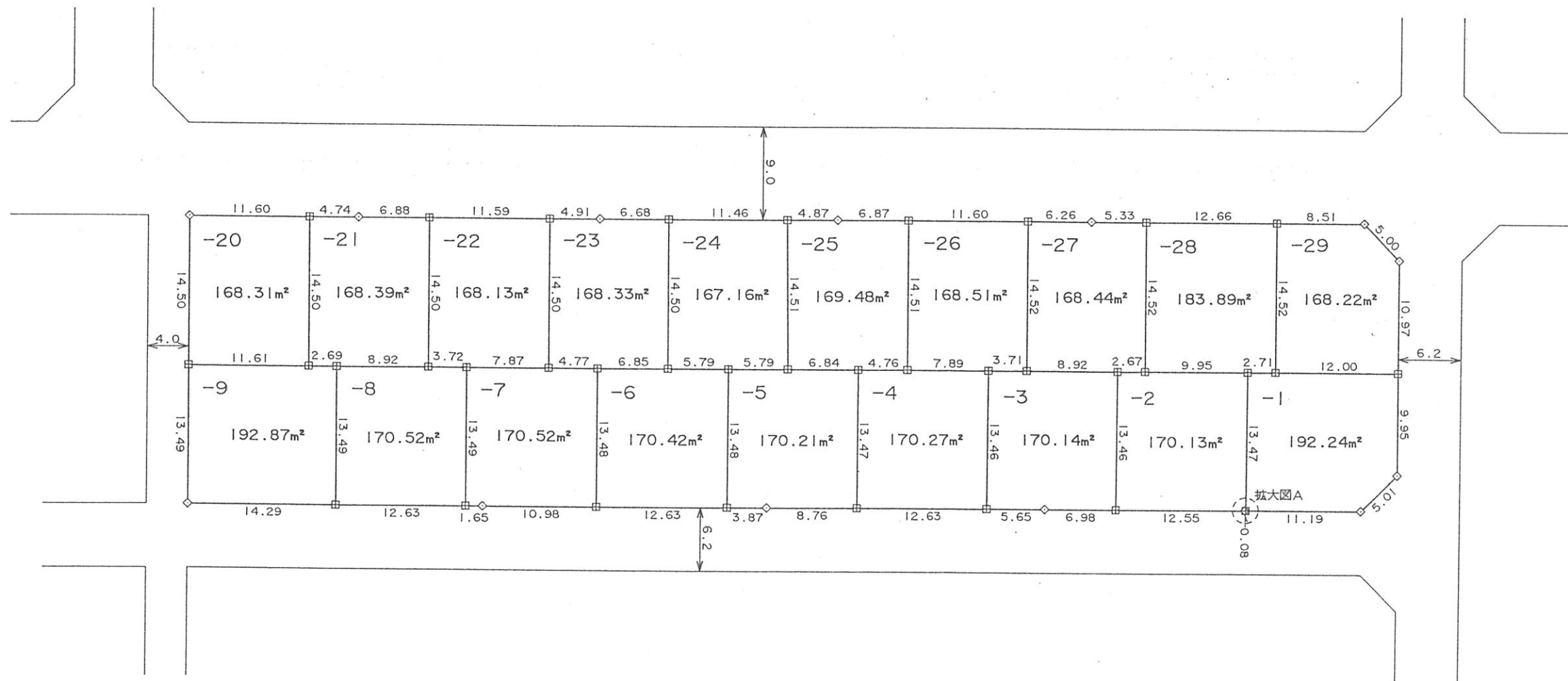

拡大図A

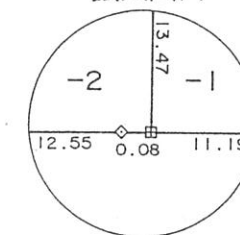

凡 例	
田	コンクリート杭
◇	金 属 標
⊕	金 属 錐
⊠	プラスチック杭
○	計 算 点
①	その他 ( )

街区番号 120 土地の所在 横須賀市池田町三丁目8

図面番号：28



換地図

縮尺 1:500

拡大図B

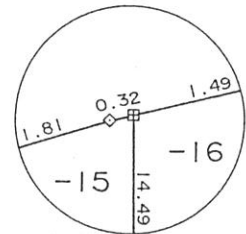

池田町二丁目

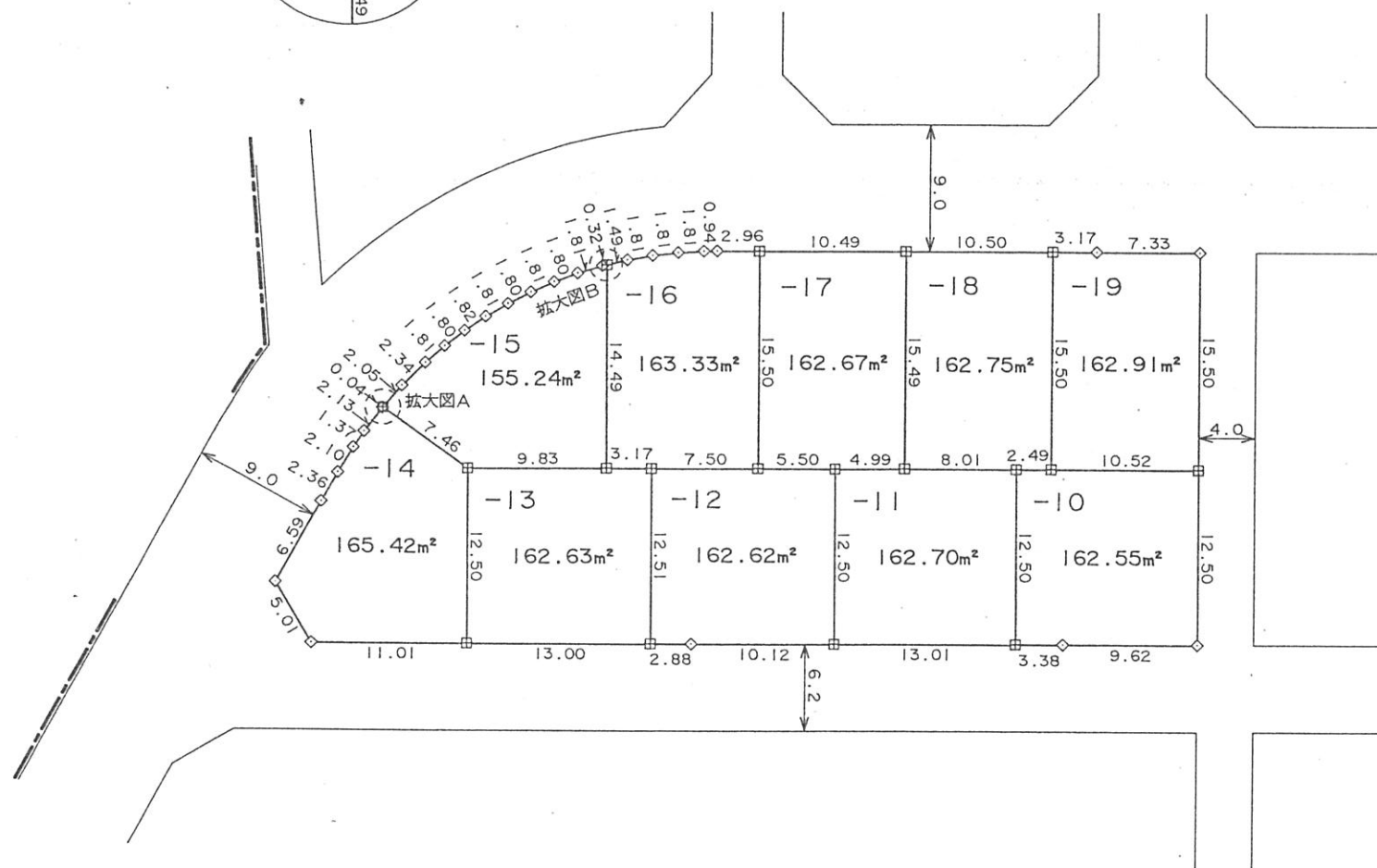

拡大図A

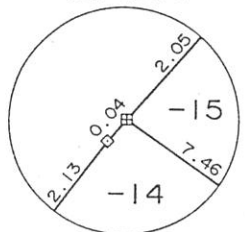

凡 例	
田	コンクリート杭
◇	金属標
⊕	金属錠
⊠	プラスチック杭
○	計算点
①	その他( )

街区番号 35

土地の所在 横須賀市池田町三丁目8

図面番号 : 29

# 換地図

縮尺 1:500

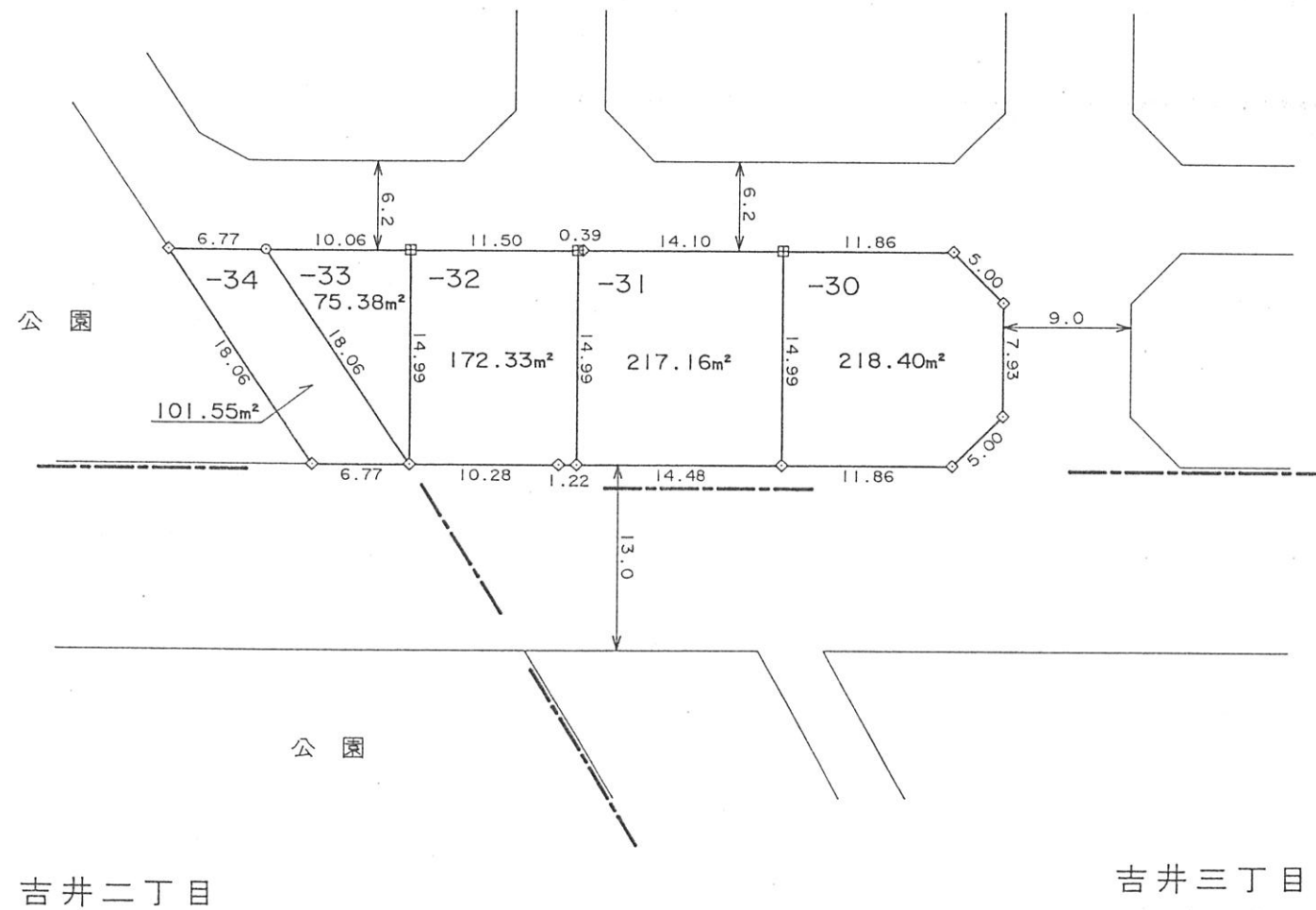
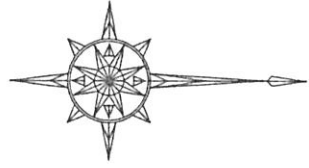

凡 例	
田	コンクリート杭
◇	金 属 標
⊕	金 属 鉄
⊠	プラスチック杭
○	計 算 点
①	その他( )

図面番号 : 30

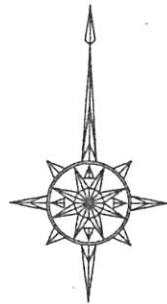

換地図

縮尺 1:500

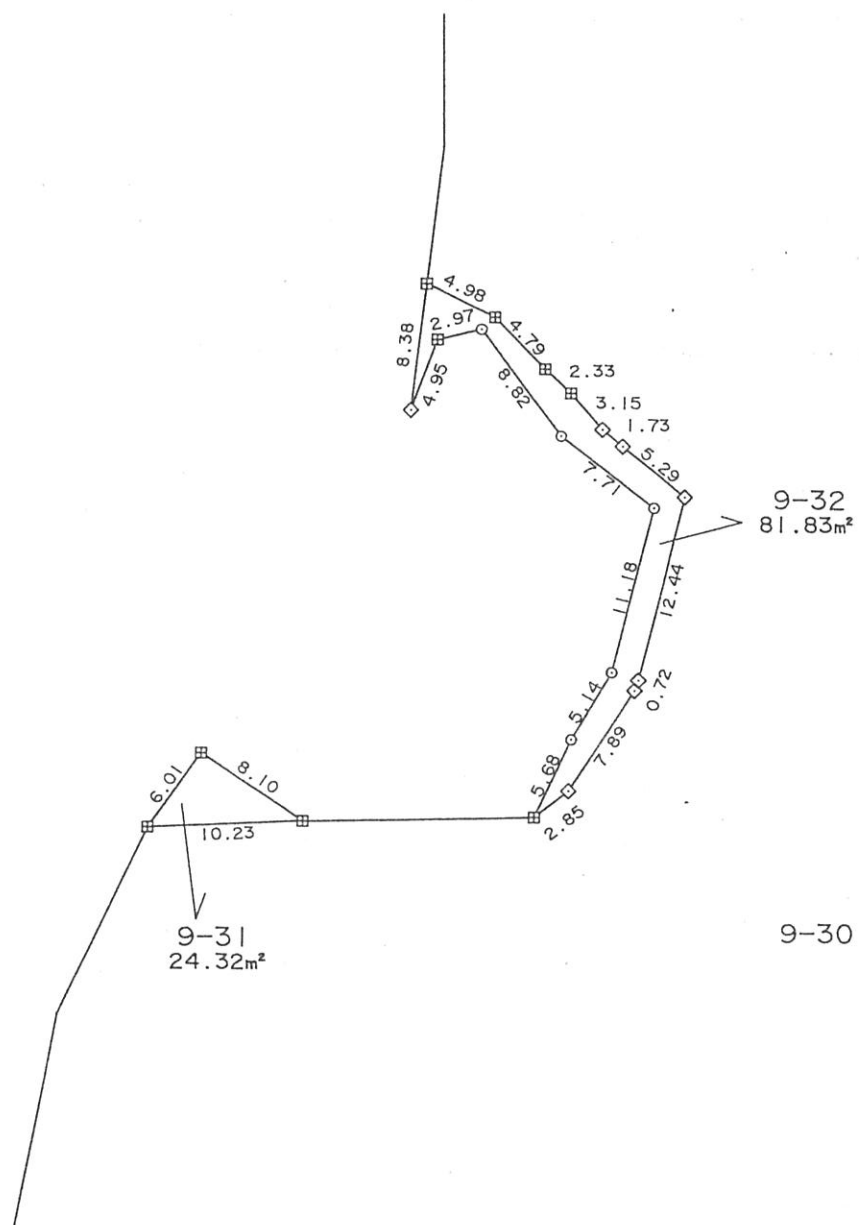

凡 例	
田	コンクリート杭
◇	金 属 標
⊕	金 属 錐
⊠	プラスチック杭
○	計 算 点
①	その他( )